



GOBIERNO MUNICIPAL DE
JOCOTEPEC
2021 - 2024

Dirección de
Administración 2021-2024
Número de Oficio 1172/2023
Jocotepec, Jal., a 29 de diciembre del 2023

Acuse

LIC. BERTHA MARCELA GÓNGORA JIMÉNEZ
ENCARGADA DE LA HACIENDA MUNICIPAL

Asunto: Solicitud de pago

Por este conducto le solicito de la manera más atenta gire sus instrucciones a quien corresponda para realizar el pago a nombre de: DORIA & SAMPIER CONSTRUCTORA, S.A. DE C.V., por la cantidad de; \$440,057.08 (Cuatrocientos Cuarenta Mil Cincuenta y Siete Pesos 08/100 M.N.) por concepto de pago ESTIMACION 01 y FINIQUITO, del programa CUENTA CORRIENTE EJERCICIO FISCAL 2023 correspondiente al siguiente proyecto

OBRA: "REHABILITACIÓN DE PLAZA PRINCIPAL 3RA ETAPA" EN LA LOCALIDAD DE HUEJOTITÁN, MUNICIPIO DE JOCOTEPEC, JALISCO.

Nº FACTURA	FECHA FACTURA	TOTAL FACTURA	RETENCIÓN 5 AL MILLAR PARA CONTRALORÍA DEL ESTADO	NETO A PAGAR
859	29/12/2023	\$441,962.08	\$1,905.00	\$440,057.08

Cuenta Contable: 6121-2-11.1-050-392
Contrato: GMJ 025C- OP/2023

Anexo:

1. Aprobación de Cabildo ✓
2. Copia contrato GMJ 025C- OP/2023
3. Factura, xml
4. Verificación CFDI
5. Estimación 01 y Finiquito
6. Fianza Cumplimiento
7. Fianza Vicios Ocultos
8. Presupuesto
9. Programa de Obra
10. Proyecto
11. Minuta de Terminó
12. Acta Entrega Recepción
13. Acta Extinción Derechos y Obligaciones



HACIENDA MUNICIPAL
2021 - 2024

29 FEB. 2024

RECIBIDO
GOBIERNO MUNICIPAL
JOCOTEPEC, JAL.

10:47 am

Lo anterior para los trámites administrativos correspondientes

ATENTAMENTE
"2023, TÚ DECIDES MEJORAR"

C. IMELDA KARINA PÉREZ GÓNGORA
DIRECTORA DE OBRAS PÚBLICAS



DIRECCION DE OBRAS PUBLICAS

Tú decides mejorar

C.c.p. Archivo
OP/c.v.ch



I - Factura - VERSIÓN 4.0

859
 No. de serie del CSD del emisor
 00001000000516627286
 Fecha y Hora de emisión
 2023-12-29T10:47:42
 Folio Fiscal
 FCA85096-A669-11EE-825D-00155D014009

Emisor

RFC: DAS180628779
 Razón Social: DORIA & SAMPIER CONSTRUCTORA
 Regimen Fiscal: 601 - General de Ley Personas Morales

Lugar de expedición: 44680

Fecha y hora de certificación	No. de serie del CSD del SAT	Forma de Pago
2023-12-29T10:47:43	00001000000504587508	03 - Transferencia electrónica de fondos

Receptor

RFC: MJJ850101KP8
 Razón Social: MUNICIPIO DE JOCOTEPEC JALISCO
 Uso de CFDI: G03 - Gastos en general

Regimen Fiscal Receptor: 603 - Personas Morales con Fines no Lucrativos
 Domicilio Fiscal Receptor: 45800

Cantidad	Clave Unidad	Descripción	Valor Unitario	Importe
1.00	E48 - Unidad de servicio	ESTIMACION No. 1(uno) y finiquito de la obra rehabilitación de plaza principal (3ra etapa) en la localidad de huejotitan, municipio de jocotepec Jalisco con No. De contrato: GMJ 025-OP/2023 menos la retención del 5 al millar (R.I.V SEFUPU) para contraloria del estado por \$ 1,905 pesos monto efectivo a pagar \$ 440,057.08 ClaveProdServ - 72141121 - Servicio de construcción de tubería maestra de agua	381,001.79	381,001.79

TOTAL EN LETRA:
 CUATROCIENTOS CUARENTA Y UN MIL NOVECIENTOS SESENTA Y DOS PESOS 08/100 MXN

Subtotal	381,001.79 MXN
IVAT 0.160000	60,960.29 MXN
Total	441,962.08 MXN



Método de Pago: PUE - Pago en una sola exhibición
 Condiciones de Pago:

Cadena original del complemento de certificación digital del SAT

111.11FCA85096-A669-11EE-825D-00155D014009I2023-12-29T10:47:43ITBN040609RKAIU4vxbPuFKShYUc4rErRudOj9DgtUTKLR0ZR97X+g9eZYZI+IH5u2IXpkRPJO0eKmscb66olN3HfdAYJ4kGAL44OVHNNwshCfJDUa3ZnJ86M4z5HeDFTR7zYIOmAB130UCBIXSVs8cWN9IQBhG/orAxxwZUdyB17B3gwb2zzq3Ollz6a1RMjIRBEVNRBT/O4gHtdg538x5W2/hmqWaf2SancAy/1vaJanVxO6Hd3aV9/k9FY86aDmAEb3jRVLyKS352jMr7cRBmKGunxeB1W4EaatXr/lk92v45k2X2OaJUOrmUacNaTaGDEFyW1stRi2Lyc+Rn4dOWDIA==I00001000000504587508II

Sello digital del emisor

U4vxbPuFKShYUc4rErRudOj9DgtUTKLR0ZR97X+g9eZYZI+IH5u2IXpkRPJO0eKmscb66olN3HfdAYJ4kGAL44OVHNNwshCfJDUa3ZnJ86M4z5HeDFTR7zYIOmAB130UCBIXSVs8cWN9IQBhG/orAxxwZUdyB17B3gwb2zzq3Ollz6a1RMjIRBEVNRBT/O4gHtdg538x5W2/hmqWaf2SancAy/1vaJanVxO6Hd3aV9/k9FY86aDmAEb3jRVLyKS352jMr7cRBmKGunxeB1W4EaatXr/lk92v45k2X2OaJUOrmUacNaTaGDEFyW1stRi2Lyc+Rn4dOWDIA==

Sello digital del SAT

bo6LUMqIGbRbMOezU3pfUJdDs5QcL19P2EA07MV8IAVIfizK83Z2z/geaOmdudZHSuTuDOeQRXuVa6ReKUTrHrKBkppN8uULcnaPCujbzq/IB65TRfQp4rkVDEK3RqGSTUJM2H7Y3Kh3ENBdTSL/aw8E+AH/6IKOxuhVda4OyOaBMyj637b068Iw5HtB4HJP0onVgWgdmTWXneHHMSJe9+A183JtuYdYB85nRbpgje5ajLabiCwyu6drJ/Bc1g6RD2f4hyduWyFnl+vd673Gua4jHhHufW5eb2BuatUHRf4qN13IYJZ0awSEzM8FD/OYjXVeA==



<?xml version="1.0" encoding="UTF-8"?>
<cfdi:Comprobante Version="4.0" xmlns:cfdi="http://www.sat.gob.mx/cfd/4"
xmlns:xsi="http://www.w3.org/2001/XMLSchema-instance"
xsi:schemaLocation="http://www.sat.gob.mx/cfd/4
http://www.sat.gob.mx/sitio_internet/cfd/4/cfdv40.xsd" Folio="859"
Fecha="2023-12-29T10:47:42" NoCertificado="00001000000516627286"
Certificado="MIIGFTCCA/2gAwIBAgIUMDAwMDEwMDAwMDA1MTY2MjcyODYwDQYJKoZIhvcNAQELBQA
wggGEMSAwHgYDVQQDBdBVVRPUK1EQUQgQ0VSVELGSUNBRE9SQTEuMCwGA1UECgw1U0VSVk1DSU8gREU
gQURNSU5JU1RSQUNJT04gVFJJQ1VUQVJJQTEuMDEwMDAwMDAwMDA1MTY2MjcyODYwDQYJKoZIhvcNAQELBQA
qhkiG9w0BCQEWG2NvbnRhY3RvLnRlY25pY29Ac2F0LmdvYi5teDEmMCQGA1UECQwDQYJKoZIhvcNAQELBQA
gNzcsIENPTC4gR1VFU1JFUK8xDjAMBgNVBBEMBTAMZAwMQswCQYDVQGEwJNWDEZMBcGA1UECAwQQ01
VREFEIERFIE1FWE1DTzETMBEGA1UEBwwKQ1VBVUUhURU1PQzEVMBMGA1UEELRMMU0FUOTcWzAxTk4zZmVw
wWgYJKoZIhvcNAQkCE01yZXNwb25zYWJsZTogQURNSU5JU1RSQUNJT04gQ0V0VFBTCTBERSBTRVJWSUN
JT1MgVFJJQ1VUQVJJT1MgQUwqQ090VFJJQ1VZRU5URTAeFw0yMjY2MjcyODYwDQYJKoZIhvcNAQELBQA
ZNTRaMIHjMS4wLAYDVQQDFCVET1JJQSAmIFNBTBVBjRViGQ09OU1RSVUNUT1JBIFNBIERFIENWMS4wLAY
DVQQpFCVET1JJQSAmIFNBTBVBjRViGQ09OU1RSVUNUT1JBIFNBIERFIENWMS4wLAYDVQQKFCVET1JJQSA
mIFNBTBVBjRViGQ09OU1RSVUNUT1JBIFNBIERFIENWMSUwIwYDVQQTEExEQVVMxODAMjg3ZnZkgLyBIRUH
BODYwMjEzUVE4MR4wHAYDVQQFExUgLyBIRUHBODYwMjEzUVE4MR4wHAYDVQGEwJNWDEZMBcGA1UECAwQQ01
GCSqGSIb3DQEBAQUAA4IBDwAwggEKAoIBAQMxYVckIWNlPT1XXs/LGiiNSARTop40GX2PTY62IJMnki4
Tg3bD+2oJwK1R5F7Ho3PhnEnMXXHbu3og/Wspy+ZhEhbfg3v4LH017RRWWEymox1a++urzGhaxxwVW2j
27N0qbJgHyZqcaG2ZV1xRbnDu+FaMDi4RoX8pJV04Jko3PqFSMC06HCS1Wq9aNlyme0EbfQs/NzMIRPn
7JWl3EzyRa3IhZL7+k0obCh+F56sUxpFROPYDcHFACzJQzxicEtJty00SIMUZLvwkqmNVPyTcwDZQgg
v1UajtMEHy5usOsYw/4Vj4zxbk0Avmu1PwDpVwRXJw86nhF+XgW/rvttFagMBAAGjHTAbMAwGA1UdEWE
B/wQCAAwCwYDVR0PBAQDAgBAMA0GCSqGSIb3DQEBwUAA4ICAQBb4BJdtJvcInDZBG7Jout/DCfz14/
z0bbII47tXCqK8VgOffWgWeRs7/S9wEL4b3FWBtuna3ctMMQ9pbtJ3Eq2/tVo1dEJ04z/98IcNBGqP/o
ePaVDhRdlgGiu1qC33/JhQXkVrnGRZhcneffchVsr7tmqI33vvKmt3XlIkg6L3SAPHjYGPOGODTTLI+R
JBLKuucJOUIThVcHyWcoTPdmYP3Iv4APfmyeLH/F/ynUx9WYUR79JQfxBU8PgyyTVxbqQFqtJnLFzDS
V7BHHkfc+eRDo5DajI+j1npQST62kow6KI+L0I48DSHhQd0ySXXVydybSPwUeT6A/x57NfzaFJsQ6rFe
0EieG4xx0kY/D7ZxnXxm2cEjaRBe4rdI05fQpOmqsKl9RnhdwMpVsIqA86Di9PUhD6dmOv+gYRqMgSbr
oygFJR4Jkr1S8o24g1ThTuu1zI2lHwjIElWnFDI5CQb5wz0Qq7I7AdtdwXq6JFJ/tD0eKOYivILUabd0
3btAtS29b16vV8fq8dArvLbejay/oebLSm4h/uFACDep1iJCYTdcg9AG1Jrk/HNed60lwwMrNmpxLoET
0LrXsbBke0xgSw74VLqZoXRU20j8yJM9B8/oOpogczaiSSHZicvszFHShIOM/wUvbUvmkYpb81LOI0Zq
IymiqVHTxZ2L8uw==" Exportacion="01" Moneda="MXN" TipoDeComprobante="I"
MetodoPago="PUE" FormaPago="03" SubTotal="381001.79" Total="441962.08"
LugarExpedicion="44680"
Sello="U4vxbPuFK5hYuc4IrErRudOj9DgtUTK/LR0ZR97X+g9sZYZl+1H5u2lXpkRPj00eKmscb68oi
N3HfdAYJ4kGAL440VHNNwshCfJDUa3ZnJ86M4z5HeDFTR7zYiOmAB13UCBfXSVs8cwn9i0bHg/forAx
zwZUdyB17B3gwb2zzq30llzs6a1RMjtIRBEVNRBT/Q4gHtdg538x5W2/hmqWaF2SancAyvaJany
6Hd3aV9/k9FY86aDmAEB3jtrVLYKS352jMr7cRBmKGunxeB1W4EaatfXr/Ik92v45k2X2QaJU0mJAEK
aTaGDEF/yw1stRi2Lyc+Rn4dOWDfa=="><cfdi:Emisor Rfc="DAS180628779" Nombre="DOR SA
& SAMPIER CONSTRUCTORA" RegimenFiscal="601"/>
<cfdi:Receptor Rfc="MJJ850101KP8" Nombre="MUNICIPIO DE JOCOTEPEC JALISCO"
UsoCFDI="G03" DomicilioFiscalReceptor="45800" RegimenFiscalReceptor="603"
<cfdi:Conceptos>
<cfdi:Concepto ClaveProdServ="72141121" Cantidad="1.00" ClaveUnidad="448"
Descripcion="ESTIMACIÓN No. 1(uno) y finiquito de la obra rehabilitación de
plaza principal (3ra etapa) en la localidad de huejotitan, municipio de
jocotepec Jalisco con No. De contrato: GMJ 025-OP/2023 menos la retención del 5
al millar (R.I.V SEFUPU) para contraloria del estado por \$ 1,905 pesos monto
efectivo a pagar \$ 440,057.08" ValorUnitario="381001.79" Importe="381001.79"
ObjetoImp="02">
<cfdi:Impuestos>
<cfdi:Traslados>
<cfdi:Traslado Base="381001.79" Impuesto="002" TipoFactor="Tasa"

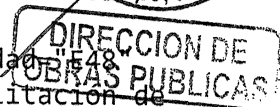

TasaOCuota="0.160000" Importe="60960.29"/>
</cfdi:Traslados>
</cfdi:Impuestos>
</cfdi:Concepto></cfdi:Conceptos><cfdi:Impuestos
TotalImpuestosTrasladados="60960.29">
<cfdi:Traslados>
<cfdi:Traslado Base="381001.79" Impuesto="002" TipoFactor="Tasa"
TasaOCuota="0.160000" Importe="60960.29"/>
</cfdi:Traslados>
</cfdi:Impuestos> <cfdi:Complemento>
 <tfd:TimbreFiscalDigital
xmlns:tfd="http://www.sat.gob.mx/TimbreFiscalDigital"
xmlns:xsi="http://www.w3.org/2001/XMLSchema-instance"
xsi:schemaLocation="http://www.sat.gob.mx/TimbreFiscalDigital
http://www.sat.gob.mx/sitio_internet/cfd/TimbreFiscalDigital/TimbreFiscalDigital
v11.xsd" Version="1.1" UUID="FCA85096-A669-11EE-825D-00155D014009"
FechaTimbrado="2023-12-29T10:47:43" RfcProvCertif="TBN040609RKA"
SelloCFD="U4vxbPuFK5hYUc4IrErRud0j9DgtUTK/LR0ZR97X+g9sZYZ1+1H5u21XpkRPj00eKmScb6
8oiN3HfdAYJ4kGAL440VHNNwshCfJDUa3ZnJ86M4z5HeDFTR7zYiOmAB130UCBFXSVs8cWN9iQBhG//o
rAxzwZUdyB17B3gwb2zzq3011zs6a1RMjtIRBEVNRBT/Q4gHtdg538x5W2/hmqWaF2SancAy/1vaJJJan
Vx06Hd3aV9/k9FY86aDmAEb3jtRVLyKS352jMr7cRBmKGunxeB1W4EaatfXr/Ik92v45k2X20aJUOrmU
acNaTaGDEF/yW1stRi2Lyc+Rn4d0WdfA==" NoCertificadoSAT="00001000000504587508"
SelloSAT="bo6LUMq1GbRbM0ezU3pfUJdDs5QcL19PV2EA07MV81AV1fizKs83Z2z/gea0mdu/dZHsTu
DQeQRXuVa6ReKUTrHrKBkppN8uUtLcnaPCujbzq/1B65TrQfQp4rkVDEK3RqG5TtJjM2H7Y3Kh3ENBdT
S1L/aw8E+Ai+/6IK0xuhVda4Qy0aBMyj63b7b068iW5HtB4HjP0onVgWgdmTWXneHHMSJe9+A183Jtu
YdB85nRbpgejo5ajLabiCwyu6drJ/Bc1gD6RD2f4hyduWyFnBL+/d67G3u4aIjHeHufw5eb2BdatUHRf
q4/N1I31YJZ0aw/SEzM8FD//OYJjxVeA==" />
 </cfdi:Complemento>
</cfdi:Comprobante>



DIRECCION DE
FISCALIAS



Verificación de comprobantes fiscales digitales por internet

RFC del emisor	Nombre o razón social del emisor	RFC del receptor	Nombre o razón social del receptor
DAS180628779	DORIA & SAMPIER CONSTRUCTORA	MJJ850101KP8	MUNICIPIO DE JOCOTEPEC JALISCO
Folio fiscal	Fecha de expedición	Fecha certificación SAT	PAC que certificó
FCA85096-A669-11EE-825D-00155D014009	2023-12-29T10:47:42	2023-12-29T10:47:43	TBN040609RKA
Total del CFDI	Efecto del comprobante	Estado CFDI	Estatus de cancelación
\$441,962.08	Ingreso	Vigente	Cancelable sin aceptación

Imprimir





DORIA & SAMPIER CONSTRUCTORA, S.A. DE C.V.
JUSTICIA #2732 COL. CIRCUNVALACIÓN VALLARTA C.P. 44680 GUADALAJARA, JALISCO
 R.F.C. PAVM4911162W2

H. AYUNTAMIENTO DE JOCOTEPEC, JALISCO. DIRECCION DE OBRAS PUBLICAS MUNICIPALES	No. DE CONTRATO: GMJ 025 -OP/2023	HOJA DE RELACIÓN	HOJA No. 1 DE 1	
	CONTRATISTA: DORIA & SAMPIER CONSTRUCTORA, S.A. DE C.V.	ESTIMACIÓN No.	1 (Uno) y finiquito	
	OBRA: "REHABILITACIÓN DE PLAZA PRINCIPAL" EN LA LOCALIDAD DE HUEJOTITÁN, MUNICIPIO DE JOCOTEPEC, JALISCO. Etapa 3	PERÍODO DE TRABAJO:	DEL: Del 15 al 29 de Diciembre de 2023	
	UBICACIÓN: HUEJOTITÁN	FECHA:	29/12/2023	

RESUMEN DE LOS CONCEPTOS E IMPORTES QUE CONSTITUYEN LA ESTIMACIÓN

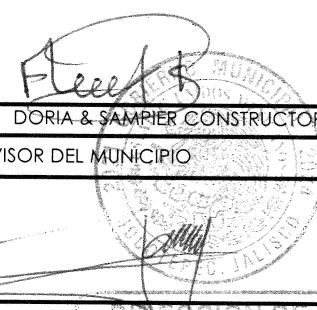
HOJA No.	PARTIDAS				IMPORTES	
	REHABILITACIÓN DE PLAZA PRINCIPAL EN LA LOCALIDAD DE HUEJOTITÁN, MUNICIPIO DE JOCOTEPEC, JALISCO.					
					MONTO DE ESTIMACIÓN	\$ 441,962.08
					MENOS AMORTIZACIÓN ANTICIPO %	\$ -
					SUBTOTAL	\$ 381,001.79
					I. V. A . 16%	\$ 60,960.29
					SUMA	\$ 441,962.08
					MENOS 5 AL MILLAR (R.I.V. SEFUPU)	\$ 1,905.00
					NETO A PAGAR	\$ 440,057.08
	ESTADO CONTABLE	IMPORTE	I . V . A .	TOTAL		
	ASIGNACIÓN	\$ 381,001.79	\$ 60,960.29	\$ 441,962.08		
	IMPORTE DE ESTIMACIÓN	\$ 381,001.79	\$ 60,960.29	\$ 441,962.08		
	ACUMULADO ANTERIOR	\$ -	\$ -	\$ -		
	ACUMULADO A LA FECHA	\$ 381,001.79	\$ 60,960.29	\$ 441,962.08		
	SALDO POR EJERCER	\$ -	\$ -	\$ -		
	AMORTIZACIÓN DEL ANTICIPO					
	ANTICIPO %		\$ -	\$ -	EL SUPERVISOR DEL MUNICIPIO	EL DIRECTOR DE OBRAS PUBLICAS
	AMORTIZACIÓN	\$ -	\$ -	\$ -		
	AMORTIZACIÓN ACUM. ANT.	\$ -	\$ -	\$ -		
	AMORTIZACIÓN A LA FECHA	\$ -	\$ -	\$ -		
	FALTANTE POR AMORTIZAR				Arq. Jaime Conde Gomez	C. Imelda Karina Pérez González.

 EL SUPERVISOR DEL MUNICIPIO

 EL DIRECTOR DE OBRAS PUBLICAS

Arq. Jaime Conde Gomez

C. Imelda Karina Pérez González.

DORIA & SAMPIER CONSTRUCTORA, S.A. DE C.V.

JUSTICIA #2732 COL. CIRCUNVALACIÓN VALLARTA C.P. 44680 GUADALAJARA, JALISCO
R.F.C. PAVM491162W2



H. AYUNTAMIENTO CONSTITUCIONAL

DIRECCIÓN DE OBRAS PÚBLICAS MUNICIPALES

ESTIMACIÓN No. 1 (Uno) y finiquito
 PERÍODO: Del 15 al 29 de Diciembre de 2023
 CONTRATO: No. DE CONTRATO GMJ025-OP/2023
 OBRA: "REHABILITACIÓN DE PLAZA PRINCIPAL" EN LA LOCALIDAD DE HUEJOTITÁN, MUNICIPIO DE JOCOTEPEC, JALISCO. Etapa 3
 UBICACIÓN: HUEJOTITAN
 CONTRATISTA: DORIA & SAMPIER CONSTRUCTORA, S.A. DE C.V.
 FECHA: 29/12/2023

ESTIMACIÓN DE OBRA EJECUTADA

No.	CONCEPTO	u	CANTIDADES				PRECIO UNITARIO	IMPORTES			
			PRESUPUESTO BASE	ESTA ESTIMACION	ESTIMACION ACUMULADA ACTUAL	SALDO		PRESUPUESTO BASE	ESTA ESTIMACION	ESTIMACION ACUMULADA ANTERIOR	SALDO
REHABILITACIÓN DE PLAZA PRINCIPAL EN LA LOCALIDAD DE HUEJOTITÁN, MUNICIPIO DE JOCOTEPEC, JALISCO.											
1	Demolición de adoquín por medios manuales en un espesor de hasta 10 cm incluye retiro producto de la demolición a una distancia de 50 m en carretilla	m2	516.00	516.00	0.00	-	\$54.21	\$27,972.36	\$27,972.36	\$0.00	\$0.00
2	Nivelación de terreno con tepetate de 5 cm de espesor compactado con maquinaria incluye materiales, mano de obra, equipo y herramienta.	m2	516.00	516	0.00	-	\$49.98	\$25,789.68	\$25,789.68	\$0.00	\$0.00
3	Acarreo de cascajo en carretilla de 20.00 a 50.00 m de distancia horizontal 1ra. Estacion, cascajo producto de la demolicion, incluye carga y descarga.	m3	103.20	103.2	0.00	-	\$238.90	\$24,654.48	\$24,654.48	\$0.00	\$0.00
4	Sustitución de red eléctrica incluye 15% de cable thw cal. 12, mca Indiana incluye: retiro de red existente, suministro de materiales, acarreo, instalación, pruebas, mano de obra y herramienta.	m	200.00	27.2	0.00	172.80	\$58.92	\$11,784.00	\$1,602.62	\$0.00	\$10,181.37
5	Registro eléctrico de 0.3 x 0.3 m. de medidas interiores y 0.4 m. de profundidad, a base de muros de tabique rojo, asentado con mezcla de cemento arena en proporción de 1:5, aplanado acabado rústico en interior, con tapa de concreto de 6 cms.de espesor, de concreto hecho en obra de F'c= 200 kg/cm2, a base de marco. Incluye: excavación, materiales, acarreo, desperdicios, limpieza, mano de obra y herramienta.	pza	4.00	2.00	0.00	2.00	\$1,528.58	\$6,114.32	\$3,057.16	\$0.00	\$3,057.16
6	Conexión a lampara existente incluye mano de obra y herramienta	pieza	6.00	0	0.00	6.00	\$789.22	\$4,735.32	\$0.00	\$0.00	\$4,735.32
8	Suministro y colocación de adoquín romano 22.5x25x6.5cm de alta resistencia para tráfico vehicular, incluye, materiales, herramienta, mano de obra y todo lo necesario para su completa ejecución.	m2	516.00	516.00	0.00	-	\$450.37	\$232,390.92	\$232,390.92	\$0.00	\$0.00
17	Limpieza gruesa de obra, incluye: acarreo a banco de obra, mano de obra, equipo y herramienta.	m2	516.00	516.00	516.00	-	\$16.26	\$8,390.16	\$8,390.16	\$0.00	\$0.00
18	Carga mecánica y acarreo en camión 1er. kilometro, de material producto de excavación y/o demolición, incluye: mano de obra, equipo y herramienta, medido en sección de proyecto.	m3	103.20	103.20	103.20	-	\$183.11	\$18,896.95	\$18,896.95	\$0.00	\$0.00
20	Retiro e instalación de bancas existentes incluye material, mano de obra y herramienta	pieza	20.00	20.00	20.00	-	\$591.97	\$11,839.40	\$11,839.40	\$0.00	\$0.00

Electa
 DIRECCION DE OBRAS PUBLICAS



H. AYUNTAMIENTO CONSTITUCIONAL

DIRECCIÓN DE OBRAS PÚBLICAS MUNICIPALES

ESTIMACIÓN No. 1 (Uno) y finiquito

PERÍODO: Del 15 al 29 de Diciembre de 2023

CONTRATO: No. DE CONTRATO GMJ025-OP/2023

OBRA: "REHABILITACIÓN DE PLAZA PRINCIPAL" EN LA LOCALIDAD DE HUEJOTITÁN, MUNICIPIO DE JOCOTEPEC, JALISCO. Etapa 3

UBICACIÓN: HUEJOTITAN

CONTRATISTA: DORIA & SAMPIER CONSTRUCTORA, S.A. DE C.V.

FECHA: 29/12/2023

CONSTRUCCIÓN Y MATERIALES

ESTIMACIÓN DE OBRA EJECUTADA

No.	CONCEPTO	u	CANTIDADES				PRECIO UNITARIO	IMPORTES			
			PRESUPUESTO BASE	ESTA ESTIMACION	ESTIMACION ACUMULADA ACTUAL	SALDO		PRESUPUESTO BASE	ESTA ESTIMACION	ESTIMACION ACUMULADA ANTERIOR	SALDO
21	Retiro e instalación de bancas existentes incluye material, mano de obra y herramienta	pieza	20.00	20.00	20.00	0.00	\$591.97	\$8,434.20	\$8,434.20	\$0.00	\$0.00
CONCEPTOS EXTRAORDINARIOS											
1- EXT.	REHABILITACION DE MACHUELOS DE JARDINERAS: INCLUYE LEVANTAR MACHUELOS, CORTE	ML	91.90	0.00	91.90	0.00	\$195.58	\$0.00	\$17,973.86	\$0.00	-\$17,973.86
Total							SUMA	\$ 381,001.79	\$ 381,001.79		0.00
							IVA	\$ 60,960.29	\$ 60,960.29		
							TOTAL	\$ 441,962.08	\$ 441,962.08		

Florencia
DORIA & SAMPIER CONSTRUCTORA, S.A. DE C.V.
REPRESENTANTE LEGAL

Jaime Conde Gomez
Arq. Jaime Conde Gomez
SUPERVISOR DEL MUNICIPIO

Imelda Karina Perez Gonzalez
C. Imelda Karina Pérez González.
DIRECTOR DE OBRAS PUBLICAS





GOBIERNO MUNICIPAL DE
JOCOTEPEC
2021 - 2024

JUSTICIA #2732 COL. CIRCUNVALACIÓN VALLARTA C.P. 44680 GUADALAJARA, JALISCO
R.F.C. PAVM4911162W2



EMPRESA: DORIA & SAMPIER CONSTRUCTORA, S.A. DE C.V.

FECHA

29/12/2024

OBRA: "REHABILITACIÓN DE PLAZA PRINCIPAL" EN LA LOCALIDAD DE HUEJOTITÁN, MUNICIPIO DE JOCOTEPEC, JALISCO. Etapa 3

LOCALIDAD: HUEJOTITAN
MUNICIPIO: Jocotepec, Jalisco.

ESTIMACIÓN No. 1 (Uno) y finiquito
PERIODO: Del 15 al 29 de Diciembre de 2023

CROQUIS.

1

Demolición de adoquín por medios manuales en un espesor de hasta 10 cm incluye retiro producto de la demolición a una distancia de 50 m en carretilla

UNIDAD	AREAS	LARGO	ANCHO PROMEDIO	ALTURA PROM	PZA	TOTAL
# REF!	1	10.5000	2.00000		1.00	21.00
	2	8.0000	2.00000		1.00	16.00
	3	12.1500	2.00000		1.00	24.30
	4	7.7600	2.00000		1.00	15.52
	5	10.9000	2.00000		1.00	21.80
	6	7.8400	1.95000		1.00	15.29
	7	11.6200	2.10000		1.00	24.40
	8	7.1300	2.00000		1.00	14.26
	9	20.0500	20.08000		1.00	402.60
	KIOSKO	10	5.7900	5.76000	1.00	-33.33
	ESCALERAS	11	2.7000	2.16000	1.00	-5.83
					TOTAL	516.014

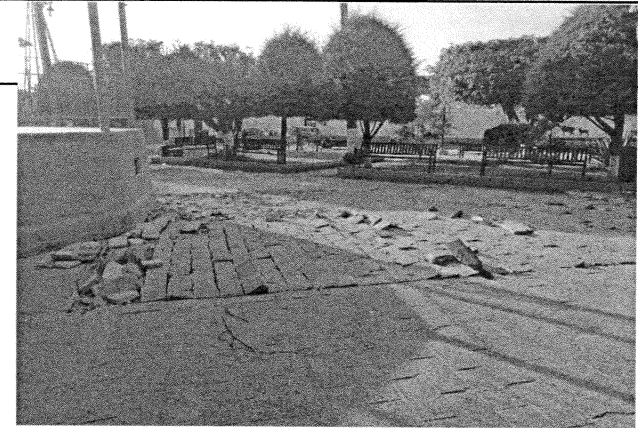

DORIA & SAMPIER CONSTRUCTORA, S.A. DE C.V.
EL CONTRATISTA

Arq. Jaime Conde Gomez
EL SUPERVISOR DEL MUNICIPIO



DIRECCION DE
OBRAS PUBLICAS



Gobierno Municipal de
JOCOTEPEC
2021 - 2024

JUSTICIA #2732 COL. CIRCUNVALACIÓN VALLARTA C.P. 44680 GUADALAJARA, JALISCO
R.F.C. PAVM4911162W2



EMPRESA: DORIA & SAMPIER CONSTRUCTORA, S.A. DE C.V.

FECHA

29/12/2024

OBRA: "REHABILITACIÓN DE PLAZA PRINCIPAL" EN LA LOCALIDAD DE HUEJOTITÁN, MUNICIPIO DE JOCOTEPEC, JALISCO. Etapa 3

LOCALIDAD: HUEJOTITAN
MUNICIPIO: Jocotepec, Jalisco.

ESTIMACIÓN No. 1 (Uno) y finiquito
PERIODO: Del 15 al 29 de Diciembre de 2023

CROQUIS.

1

Demolición de adoquín por medios manuales en un espesor de hasta 10 cm incluye retiro producto de la demolición a una distancia de 50 m en carretilla

Reporte Fotográfico

GENERADORES PLAZA HUEJOTITAN

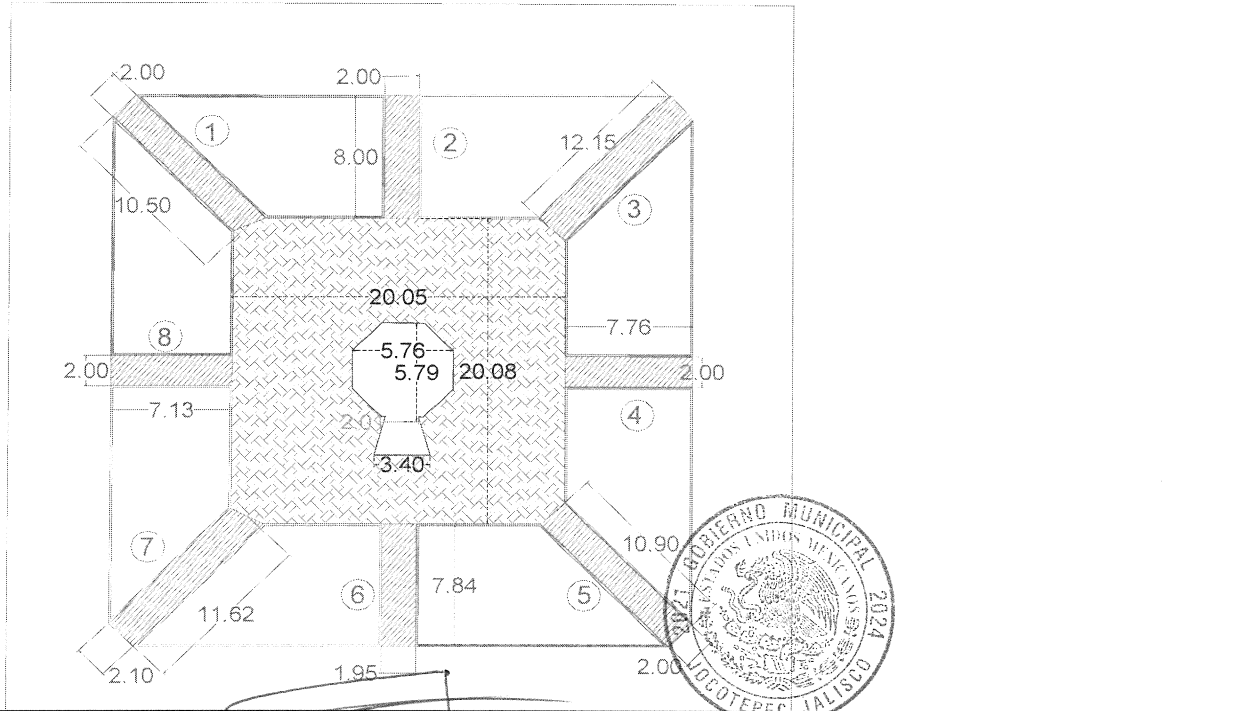

[Handwritten signature]

DORIA & SAMPIER CONSTRUCTORA, S.A. DE C.V.
EL CONTRATISTA

Arq. Jaime Conde Gomez
EL SUPERVISOR DEL MUNICIPIO

DIRECCION DE
OBRAS PUBLICAS



GOBIERNO MUNICIPAL DE
JOCOTEPEC
2021 - 2024

JUSTICIA #2732 COL. CIRCUNVALACIÓN VALLARTA C.P. 44680 GUADALAJARA, JALISCO
R.F.C. PAVM4911162W2



EMPRESA: DORIA & SAMPIER CONSTRUCTORA, S.A. DE C.V.

FECHA:

29/12/2024

OBRA: "REHABILITACIÓN DE PLAZA PRINCIPAL" EN LA LOCALIDAD DE HUEJOTITÁN, MUNICIPIO DE JOCOTEPEC, JALISCO. Etapa 3

LOCALIDAD: HUEJOTITAN

ESTIMACIÓN No. 1 (Uno) y finiquito

MUNICIPIO: Jocotepec, Jalisco.

PERIODO: Del 15 al 29 de Diciembre de 2023

REPORTE FOTOGRAFICO

2

Nivelación de terreno con tepetate de 5 cm de espesor compactado con maquinaria incluye materiales, mano de obra, equipo y herramienta.

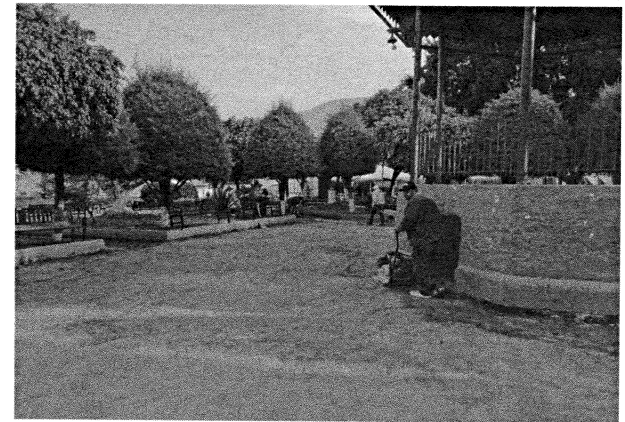

UNIDAD	CADENAMIENTO	LARGO	ANCHO	ALTURA PROM	PZA	TOTAL
# REF	ANDADOR	1	10.5000	2.00000	1.00	21.00
	ANDADOR	2	8.0000	2.00000	1.00	16.00
	ANDADOR	3	12.1500	2.00000	1.00	24.30
	ANDADOR	4	7.7600	2.00000	1.00	15.52
	ANDADOR	5	10.9000	2.00000	1.00	21.80
	ANDADOR	6	7.8400	1.95000	1.00	15.29
	ANDADOR	7	11.6200	2.10000	1.00	24.40
	ANDADOR	8	7.1300	2.00000	1.00	14.26
	CENTRO	9	20.0500	20.08000	1.00	402.60
	KIOSKO	10	5.7900	5.76000	1.00	-33.33
	ESCALERAS	11	2.7000	2.16000	1.00	-5.83
					SUMA	516.014

DORIA & SAMPIER CONSTRUCTORA, S.A. DE C.V.
EL CONTRATISTA

Arq. Jaime Conde Gomez
EL SUPERVISOR DEL MUNICIPIO

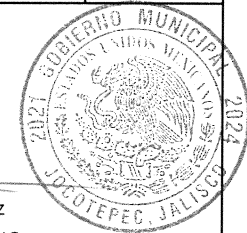

DIRECCION DE
OBRAS PUBLICAS



Gobierno Municipal de
JOCOTEPEC
2021 - 2024

JUSTICIA #2732 COL. CIRCUNVALACIÓN VALLARTA C.P. 44680 GUADALAJARA, JALISCO
R.F.C. PAVM4911162W2



EMPRESA: DORIA & SAMPIER CONSTRUCTORA, S.A. DE C.V.

FECHA:

29/12/2024

OBRA: "REHABILITACIÓN DE PLAZA PRINCIPAL" EN LA LOCALIDAD DE HUEJOTITÁN, MUNICIPIO DE JOCOTEPEC, JALISCO. Etapa 3

LOCALIDAD: HUEJOTITAN

ESTIMACIÓN No. 1 (Uno) y finiquito

MUNICIPIO: Jocotepec, Jalisco.

PERIODO: Del 15 al 29 de Diciembre de 2023

REPORTE FOTOGRAFICO

2

Nivelación de terreno con tepetate de 5 cm de espesor compactado con maquinaria incluye materiales, mano de obra, equipo y herramienta.

Reporte Fotográfico

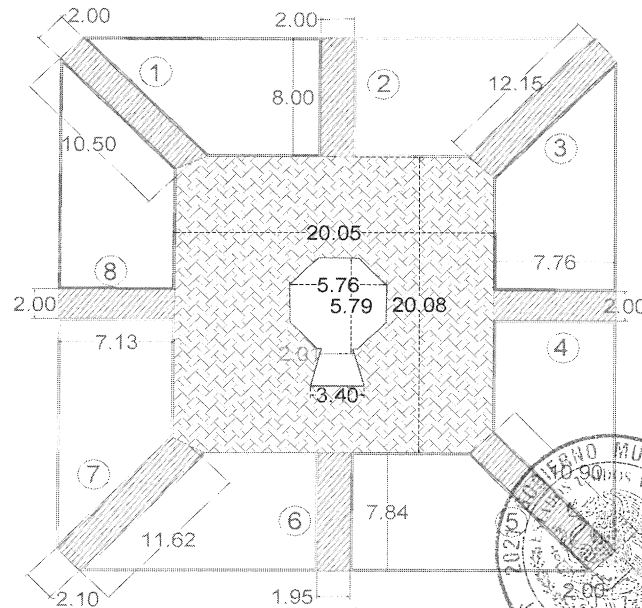

Fleeta
DORIA & SAMPIER CONSTRUCTORA, S.A. DE C.V.
EL CONTRATISTA

Arq. Jaime Conde Gomez
EL SUPERVISOR DEL MUNICIPIO

DIRECCION DE
OBRAS PUBLICAS



EMPRESA: DORIA & SAMPIER CONSTRUCTORA, S.A. DE C.V.

FECHA:

29/12/2023

OBRA: "REHABILITACIÓN DE PLAZA PRINCIPAL" EN LA LOCALIDAD DE HUEJOTITÁN, MUNICIPIO DE JOCOTEPEC, JALISCO. Etapa 3

LOCALIDAD: HUEJOTITAN
MUNICIPIO: Jocotepec, Jalisco.

ESTIMACIÓN No. 1 (Uno) y finiquito
PERIODO: Del 15 al 29 de Diciembre de 2023

3

Acarreo de cascajo en carretilla de 20.00 a 50.00 m de distancia horizontal 1ra. Estacion, cascajo producto de la demolicion, in cluye carga y descarga.

CROQUIS.

UNIDAD	CADENAMIENTO	LARGO	ANCHO	ALTURA	ABUNDAMIE NTO	TOTAL
m3	1	10.5000	2.00000	0.2000	1.00	4.20
	2	8.0000	2.00000	0.2000	1.00	3.20
	3	12.1500	2.00000	0.2000	1.00	4.86
	4	7.7600	2.00000	0.2000	1.00	3.10
	5	10.9000	2.00000	0.2000	1.00	4.36
	6	7.8400	1.95000	0.2000	1.00	3.06
	7	11.6200	2.10000	0.2000	1.00	4.88
	8	7.1300	2.00000	0.2000	1.00	2.85
	9	20.0500	20.08000	0.2000	1.00	80.52
	10	5.7900	5.76000	0.2000	1.00	6.66
	11	2.7000	2.16000	0.2000	1.00	1.17
		135			SUMA	103.20

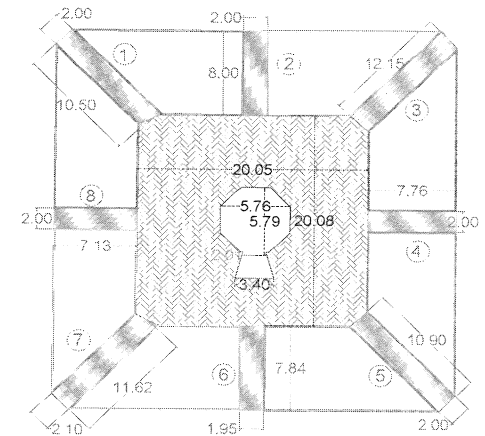
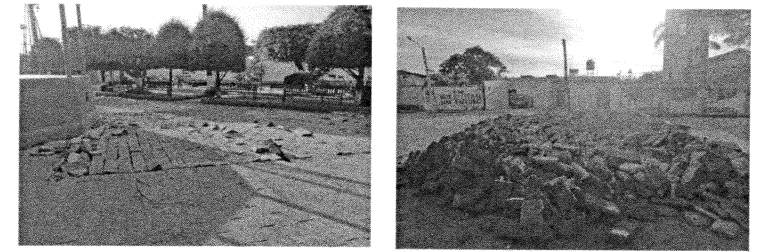

[Signature]
DORIA & SAMPIER CONSTRUCTORA, S.A. DE C.V.
EL CONTRATISTA

[Signature]
Arq. Jaime Conde Gomez
EL SUPERVISOR DEL MUNICIPIO

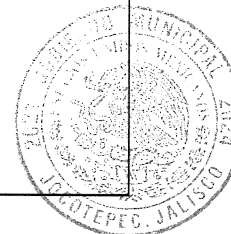

DIRECCION DE
OBRAS PUBLICAS



GOBIERNO MUNICIPAL DE
JOCOTEPEC
2021 - 2024

JUSTICIA #2732 COL. CIRCUNVALACIÓN VALLARTA C.P. 44680 GUADALAJARA, JALISCO

R.F.C. PAVM4911162W2



EMPRESA: DORIA & SAMPIER CONSTRUCTORA, S.A. DE C.V.

FECHA:

29/12/2023

OBRA: "REHABILITACIÓN DE PLAZA PRINCIPAL" EN LA LOCALIDAD DE HUEJOTITÁN, MUNICIPIO DE JOCOTEPEC, JALISCO. Etapa 3

LOCALIDAD: HUEJOTITAN

ESTIMACIÓN No. 1 (Uno) y finiquito

MUNICIPIO: Jocotepec, Jalisco.

PERIODO: Del 15 al 29 de Diciembre de 2023

4

Sustitución de red electrica incluye 15% de cable thw cal. 12, mca Indiana incluye: retiro de red existente, suministro de materiales, acarreo, instalación, pruebas, mano de obra y herramienta.

CROQUIS.

UNIDAD	UBICACION	LARGO	ANCHO	ALTURA	PZA	TOTAL
ML	DE ORIENTE A PONIENTE	13.6000			2.00	27.2000
					SUMA	27.2000

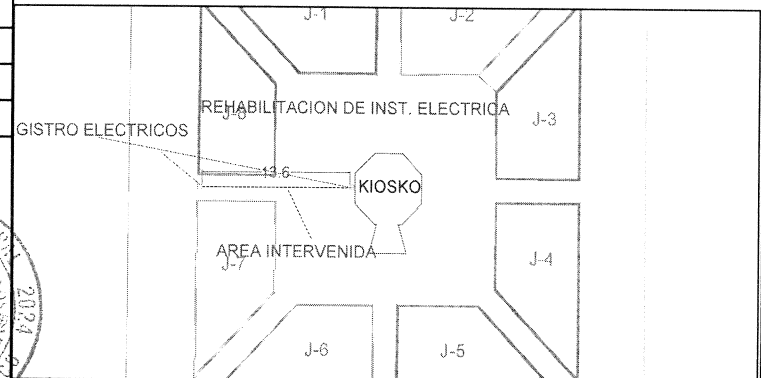

[Signature]
DORIA & SAMPIER CONSTRUCTORA, S.A. DE C.V.
EL CONTRATISTA

[Signature]
Arq. Jaime Conde Gomez
EL SUPERVISOR DEL MUNICIPIO

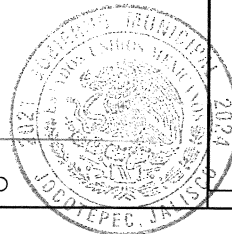

DIRECCION DE
OBRAS PUBLICAS



GOBIERNO MUNICIPAL DE
JOCOTEPEC
2021 - 2024

JUSTICIA #2732 COL. CIRCUNVALACIÓN VALLARTA C.P. 44680 GUADALAJARA, JALISCO
R.F.C. PAVM4911162W2



EMPRESA: DORIA & SAMPIER CONSTRUCTORA, S.A. DE C.V.

FECHA:

29/12/2023

OBRA: "REHABILITACIÓN DE PLAZA PRINCIPAL" EN LA LOCALIDAD DE HUEJOTITÁN, MUNICIPIO DE JOCOTEPEC, JALISCO. Etapa 3

DRENAJE

LOCALIDAD: HUEJOTITAN
MUNICIPIO: Jocotepec, Jalisco.

ESTIMACIÓN No. 1 (Uno) y finiquito
PERIODO: Del 15 al 29 de Diciembre de 2023

5

Registro eléctrico de 0.3 x 0.3 m. de medidas interiores y 0.4 m. de profundidad, a base de muros de tabique rojo, asentado con mezcla de cemento arena en proporción de 1:5, aplanado acabado rústico en interior, con tapa de concreto de 6 cms.de espesor, de

CROQUIS.

UNIDAD	LADO	CADENAMIENTO	LARGO	ANCHO	ALTURA	PZA	TOTAL
PZA,	PONIENTE					1.00	1.0000
	ORIENTE					1.00	1.0000
							-
							-
						SUMA	2.0000

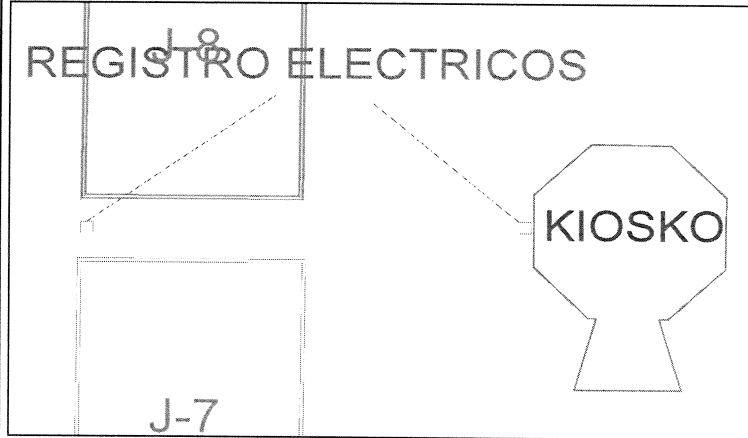

DORIA & SAMPIER CONSTRUCTORA, S.A. DE C.V.
EL CONTRATISTA

Arq. Jaime Conde Gomez
EL SUPERVISOR DEL MUNICIPIO

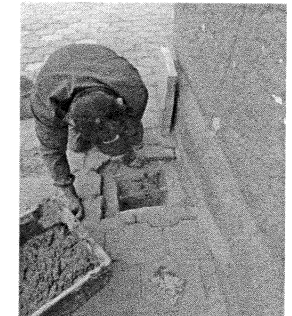
DIRECCION DE
OBRAS PUBLICAS



LOCALIDAD: HUEJOTITAN
MUNICIPIO: Jocotepec, Jalisco.

ESTIMACIÓN No. 1 (Uno) y finiquito
PERIODO: Del 15 al 29 de Diciembre de 2023

UNIDAD	CADENAMIENTO	LARGO	ANCHO	ALTURA	PZA	TOTAL
8	Suministro y colocacion de adoquin romano 22.5 x 22.5 x 6.5 cm. de alta resistencia					
m2	PASILLO	1	10.5000	2.00000		21.00
	PASILLO	2	8.0000	2.00000		16.00
	PASILLO	3	12.1500	2.00000		24.30
	PASILLO	4	7.7600	2.00000		15.52
	PASILLO	5	10.9000	2.00000		21.80
	PASILLO	6	7.8400	1.95000		15.29
	PASILLO	7	11.6200	2.10000		24.40
	PASILLO	8	7.1300	2.00000		14.26
	CENTRO	9	20.0500	20.08000		402.60
	KIOSKO	10	5.7900	5.76000		-33.33
	ESCALERAS	11	2.7000	2.16000		-5.83
					TOTAL	516.014

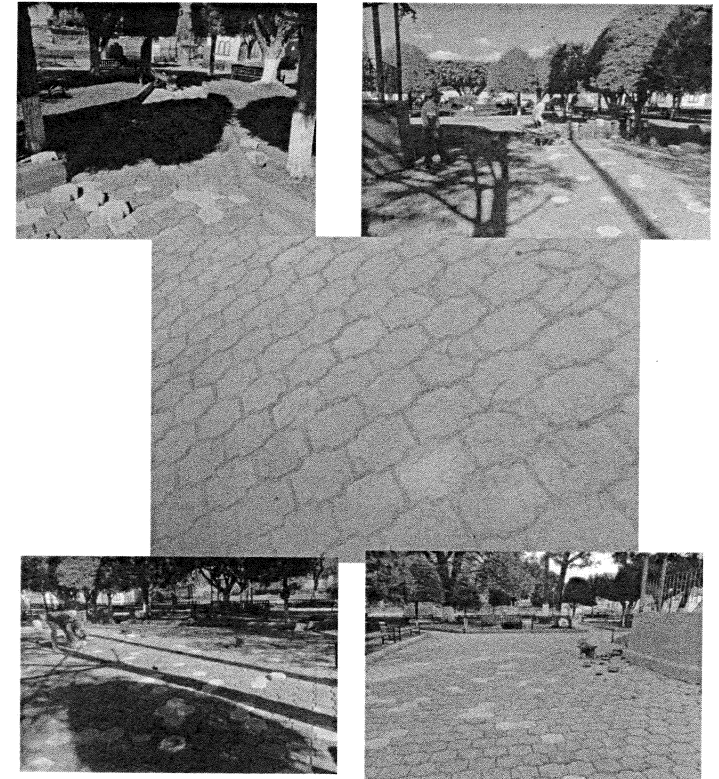

DORIA & SAMPIER CONSTRUCTORA, S.A. DE C.V.
EL CONTRATISTA

Arq. Jaime Conde Gomez
EL SUPERVISOR DEL MUNICIPIO



DIRECCION DE
OBRAS PUBLICAS



LOCALIDAD: HUEJOTITAN

MUNICIPIO: Jocotepec, Jalisco.

ESTIMACIÓN No. 1 (Uno) y finiquito

PERIODO: Del 15 al 29 de Diciembre de 2023

8

Suministro y colocacion de adoquin romano 22.5 x 22.5 x 6.5 cm. de alta resistencia

Reporte Fotográfico

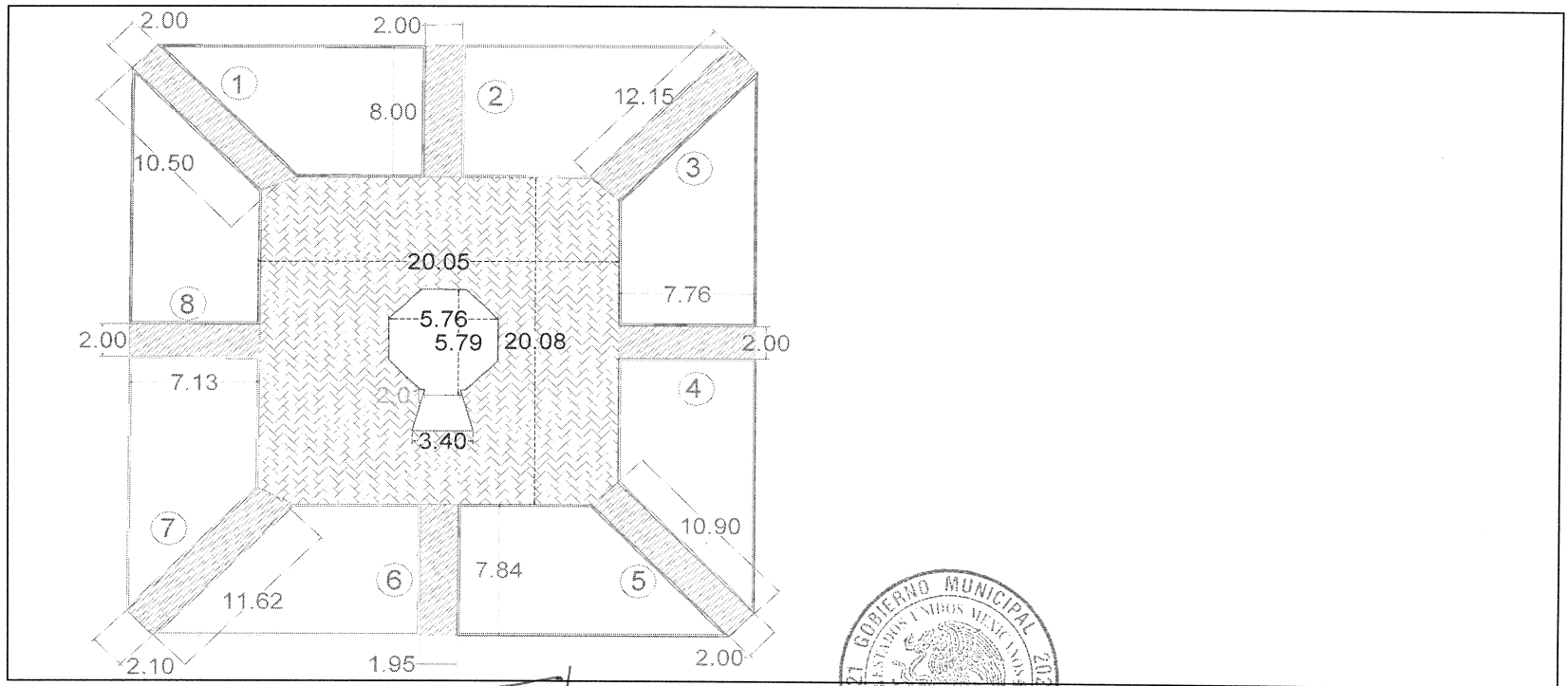

Alejandro K
DORIA & SAMPIER CONSTRUCTORA, S.A. DE C.V.
EL CONTRATISTA

Arq. Jaime Conde Gomez
Arq. Jaime Conde Gomez
EL SUPERVISOR DEL MUNICIPIO

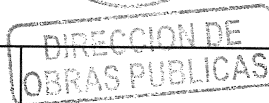

8

Suministro y colocacion de adoquin romano 22.5 x 22.5 x 6.5 cm. de alta resistencia

CROQUIS



EMPRESA: DORIA & SAMPIER CONSTRUCTORA, S.A. DE C.V.

FECHA:

29/12/2023

OBRA: "REHABILITACIÓN DE PLAZA PRINCIPAL" EN LA LOCALIDAD DE HUEJOTITÁN, MUNICIPIO DE JOCOTEPEC, JALISCO. Etapa 3

LOCALIDAD: HUEJOTITAN

MUNICIPIO: Jocotepec, Jalisco.

ESTIMACIÓN No. 1 (Uno) y finiquito

PERIODO: Del 15 al 29 de Diciembre de 2023

UNIDAD	AREAS	LARGO	ANCHO	ALTURA	PZA	TOTAL
ML	1	10.5000	2.00000		1.00	21.00
	2	8.0000	2.00000		1.00	16.00
	3	12.1500	2.00000		1.00	24.30
	4	7.7600	2.00000		1.00	15.52
	5	10.9000	2.00000		1.00	21.80
	6	7.8400	1.95000		1.00	15.29
	7	11.6200	2.10000		1.00	24.40
	8	7.1300	2.00000		1.00	14.26
	9	20.0500	20.08000		1.00	402.60
	KIOSKO	10	5.7900	5.76000	1.00	-33.33
	ESCALERAS	11	2.7000	2.16000	1.00	-5.83
					TOTAL	516.014

17 Limpieza gruesa de obra, incluye: acarreo a banco de obra, mano de obra, equipo y herramienta.

CROQUIS.

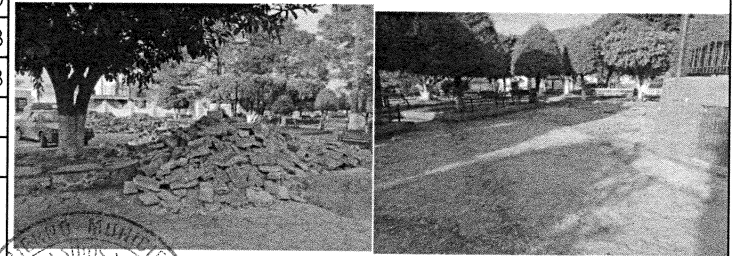
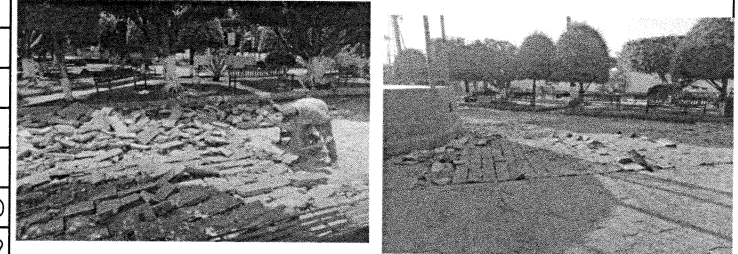

DORIA & SAMPIER CONSTRUCTORA, S.A. DE C.V.
EL CONTRATISTA

Arq. Jaime Conde Gomez
EL SUPERVISOR DEL MUNICIPIO



DIRECCION DE
OBRAS PUBLICAS



EMPRESA: DORIA & SAMPIER CONSTRUCTORA, S.A. DE C.V.

FECHA:

29/12/2023

OBRA: "REHABILITACIÓN DE PLAZA PRINCIPAL" EN LA LOCALIDAD DE HUEJOTITÁN, MUNICIPIO DE JOCOTEPEC, JALISCO. Etapa 3

LOCALIDAD: HUEJOTITAN

ESTIMACIÓN No. 1 (Uno) y finiquito

MUNICIPIO: Jocotepec, Jalisco.

PERIODO: Del 15 al 29 de Diciembre de 2023

17

Limpieza gruesa de obra, incluye: acarreo a banco de obra, mano de obra, equipo y herramienta.

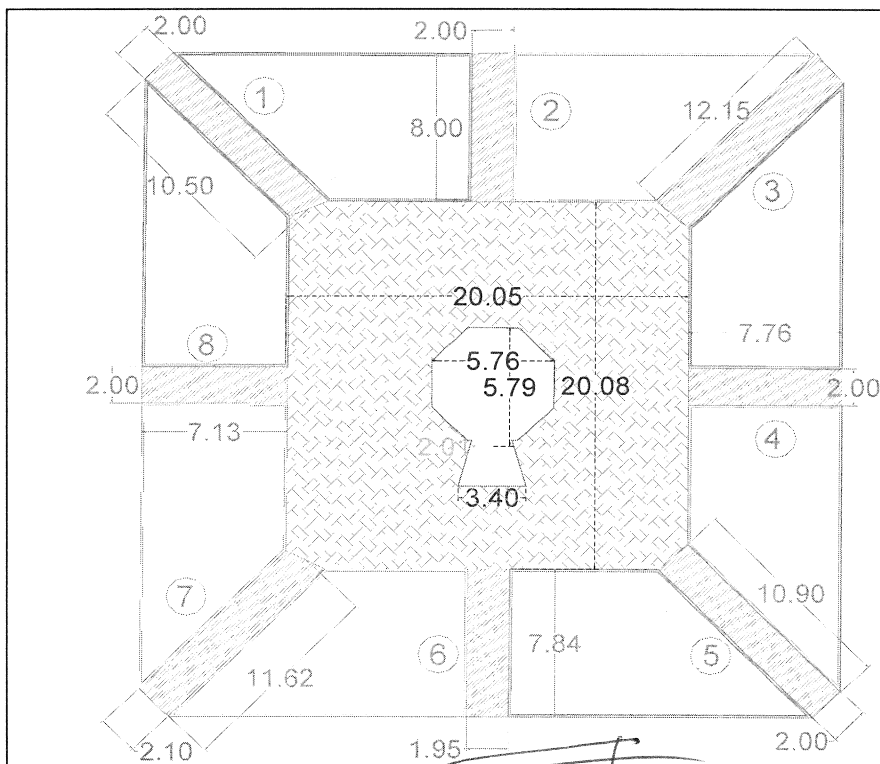

DORIA & SAMPIER CONSTRUCTORA, S.A. DE C.V.
EL CONTRATISTA

Arq. Jaime Conde Gomez
EL SUPERVISOR DEL MUNICIPIO



DIRECCION DE
OBRAS PUBLICAS



Gobierno Municipal de
JOCOTEPEC
2021 - 2024

JUSTICIA #2732 COL. CIRCUNVALACIÓN VALLARTA C.P. 44680 GUADALAJARA, JALISCO
R.F.C. PAVM4911162W2



EMPRESA: DORIA & SAMPIER CONSTRUCTORA, S.A. DE C.V.

FECHA:

29/12/2023

OBRA: "REHABILITACIÓN DE PLAZA PRINCIPAL" EN LA LOCALIDAD DE HUEJOTITÁN, MUNICIPIO DE JOCOTEPEC, JALISCO. Etapa 3

LOCALIDAD: HUEJOTITAN
MUNICIPIO: Jocotepec, Jalisco.

ESTIMACIÓN No. 1 (Uno) y finiquito
PERIODO: Del 15 al 29 de Diciembre de 2023

18

Carga mecánica y acarreo en camión 1 er. kilometro, de material producto de excavación y/o demolición, incluye: mano de obra, equipo y herramienta, medido en

CROQUIS.

UNIDAD	CADENAMIENTO	LARGO	ANCHO	ALTURA	PZA	TOTAL
m3	1	10.5000	2.00000	0.2000	1.00	4.20
	2	8.0000	2.00000	0.2000	1.00	3.20
	3	12.1500	2.00000	0.2000	1.00	4.86
	4	7.7600	2.00000	0.2000	1.00	3.10
	5	10.9000	2.00000	0.2000	1.00	4.36
	6	7.8400	1.95000	0.2000	1.00	3.06
	7	11.6200	2.10000	0.2000	1.00	4.88
	8	7.1300	2.00000	0.2000	1.00	2.85
	9	20.0500	20.08000	0.2000	1.00	80.52
	10	5.7900	5.76000	0.2000	1.00	6.66
	11	2.7000	2.16000	0.2000	1.00	1.17
	135				SUMA	103.20

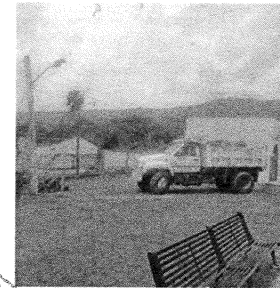
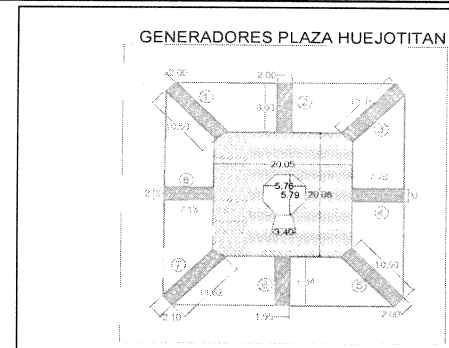

Fleeta K
DORIA & SAMPIER CONSTRUCTORA S.A. DE C.V.
EL CONTRATISTA

[Signature]
ARQ. JAIME CONDE GOMEZ
EL SUPERVISOR DEL MUNICIPIO

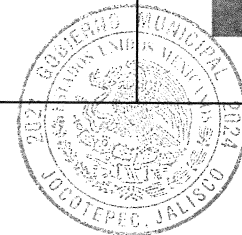

DIRECCION DE
OBRAS PUBLICAS



GOBIERNO MUNICIPAL DE
JOCOTEPEC

2021 - 2024

JUSTICIA #2732 COL. CIRCUNVALACIÓN VALLARTA C.P. 44680 GUADALAJARA, JALISCO
R.F.C. PAVM4911162W2



EMPRESA: DORIA & SAMPIER CONSTRUCTORA, S.A. DE C.V.

FECHA:

29/12/2023

OBRA: "REHABILITACIÓN DE PLAZA PRINCIPAL" EN LA LOCALIDAD DE HUEJOTITÁN, MUNICIPIO DE JOCOTEPEC, JALISCO. Etapa 3

LOCALIDAD: HUEJOTITAN
MUNICIPIO: Jucotepec, Jalisco.

ESTIMACIÓN No. 1 (Uno) y finiquito
PERIODO: Del 15 al 29 de Diciembre de 2023

20	Retiro e instalación de bancas existentes incluye material, mano de obra y herramienta	CROQUIS.
----	--	----------

UNIDAD	UBICACION	LARGO	ANCHO	ALTURA	PZA	TOTAL
PIEZA	PASILLO INTERIOR NORTE				4.00	4.00
	PASILLO INTERIOR SUR				4.00	4.00
	PASILLO INTERIOR PONIENTE				4.00	4.00
	PASILLO INTERIOR ORIENTE				4.00	4.00
	PASILLO EXTERIOR NORTE				4.00	4.00
					SUMA	20.0000

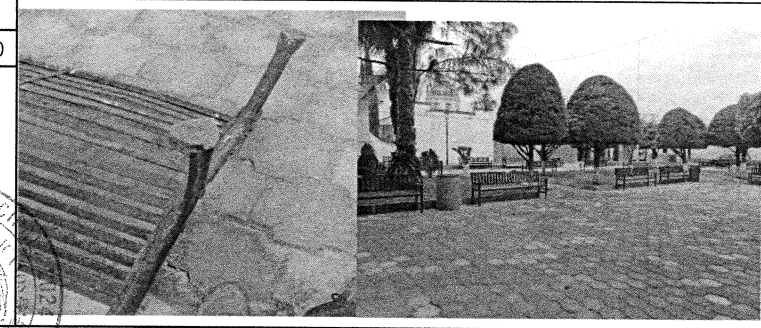
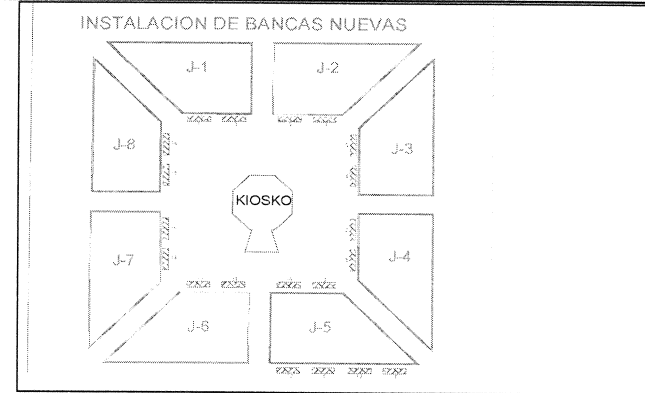

DORIA & SAMPIER CONSTRUCTORA S.A. DE C.V.
EL CONTRATISTA

ARQ. JAIME CONDE GOMEZ
EL SUPERVISOR DEL MUNICIPIO





GOBIERNO MUNICIPAL DE
JOCOTEPEC
2021 - 2024

JUSTICIA #2732 COL. CIRCUNVALACIÓN VALLARTA C.P. 44680 GUADALAJARA, JALISCO
R.F.C. PAVM4911162W2



EMPRESA: DORIA & SAMPIER CONSTRUCTORA, S.A. DE C.V.

FECHA:

29/12/2023

OBRA: "REHABILITACIÓN DE PLAZA PRINCIPAL" EN LA LOCALIDAD DE HUEJOTITÁN, MUNICIPIO DE JOCOTEPEC, JALISCO. Etapa 3

LOCALIDAD: HUEJOTITAN
MUNICIPIO: Jocotepec, Jalisco.

ESTIMACIÓN No. 1 (Uno) y finiquito
PERIODO: Del 15 al 29 de Diciembre de 2023

21	REHABILITACION DE MACHUELOS DE JARDINERAS: INCLUYE LEVANTAR MACHUELOS, CORTE	CROQUIS.
----	--	----------

UNIDAD	UBICACION	LARGO	ANCHO	ALTURA	PZA	TOTAL
PIEZA	PASILLO EXTERIOR ORIENTE LADO ARROYO VEHICULAR	1.00	1.00	1.00	9.00	9.00
PIEZA	PASILLO EXTERIOR ORIENTE LADO KIOSKO VEHICULAR	1.00	1.00	1.00	9.00	9.00
PIEZA	PASILLO EXTERIOR SUR LADO ARROYO VEHICULAR	1.00	1.00	1.00	2.00	2.00
					SUMA	20.0000

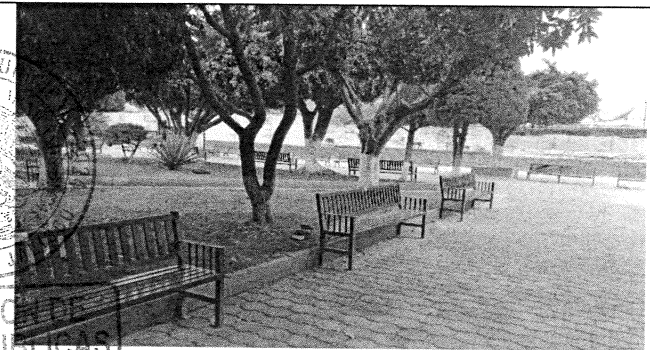
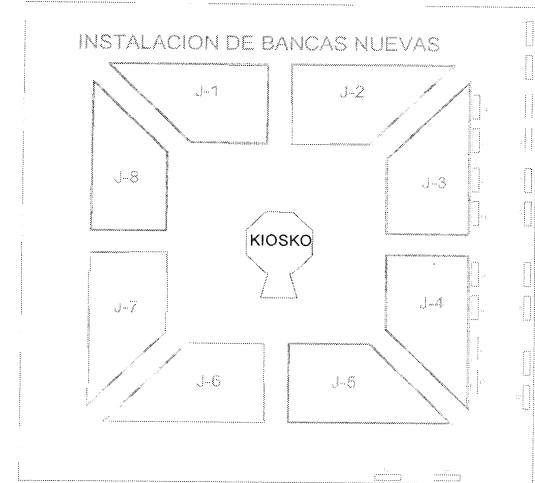

DIRECCIÓN DE OBRAS PÚBLICAS

Handwritten signature

Handwritten signature



GOBIERNO MUNICIPAL DE
JOCOTEPEC
2021 - 2024

JUSTICIA #2732 COL. CIRCUNVALACIÓN VALLARTA C.P. 44680 GUADALAJARA, JALISCO

R.F.C. PAVM4911162W2

EMPRESA: DORIA & SAMPIER CONSTRUCTORA, S.A. DE C.V.

FECHA:

29/12/2023

OBRA: "REHABILITACIÓN DE PLAZA PRINCIPAL" EN LA LOCALIDAD DE HUEJOTITÁN, MUNICIPIO DE JOCOTEPEC, JALISCO. Etapa 3



LOCALIDAD: HUEJOTITAN
MUNICIPIO: Jocotepec, Jalisco.

ESTIMACIÓN No. 1 (Uno) y finiquito
PERIODO: Del 15 al 29 de Diciembre de 2023

22

REHABILITACION DE MACHUELOS DE JARDINERAS INCLUYE: LEVANTAR MACHUELO, CORTE O EXCAVACION SOBRE TERRRENO DE RELLENO DE JARDINERA, COMPACTACION DE AREA EXCAVADA, PEGADO DE MACHUELO CON MORTERO DE CEMENTO-ARENA DE RIO 1-4

CROQUIS.

UNIDAD	UBICACION		LARGO	ANCHO	ALTURA	PZA	TOTAL
#¡REF!	JARDINERA 1	L. PONIENTE	3.00	1.00	1.00	1.00	3.00
		L.ORIENTE	2.00	1.00	1.00	1.00	2.00
	JARDINERA 4	L. PONIENTE	7.50	1.00	1.00	1.00	7.50
		L. SUR	11.05	1.00	1.00	1.00	11.05
	JARDINERA 5	L. NORTE	7.50	1.00	1.00	1.00	7.50
		L.PONIENTE	8.00	1.00	1.00	1.00	8.00
	JARDINERA 6	L. ORIENTE	8.00	1.00	1.00	1.00	8.00
		L.NORTE	7.15	1.00	1.00	1.00	7.15
	JARDINERA 7	L.ORIENTE	8.00	1.00	1.00	1.00	8.00
		L.NORTE	7.18	1.00	1.00	1.00	7.18
	JARDINERA 8	L.SUR	7.07	1.00	1.00	1.00	7.07
		L.ORIENTE	7.95	1.00	1.00	1.00	7.95
		L.NORTE	7.50	1.00	1.00	1.00	7.50

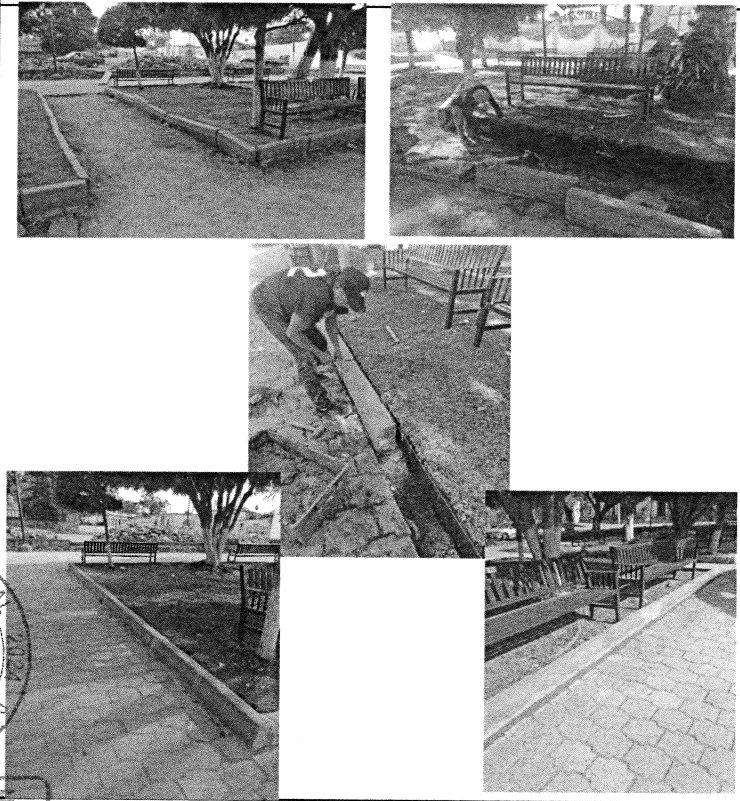

TOTAL

91.90

Florencia
DORIA & SAMPIER CONSTRUCTORA, S.A. DE C.V.
EL CONTRATISTA

Arq. Jaime Conde Gomez
Arq. Jaime Conde Gomez
EL SUPERVISOR DEL MUNICIPIO

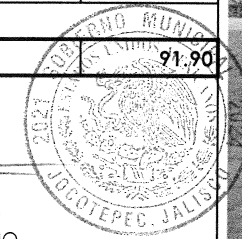

DIRECCION DE
OBRAS PUBLICAS



GOBIERNO MUNICIPAL DE
JOCOTEPEC
2021 - 2024

JUSTICIA #2732 COL. CIRCUNVALACIÓN VALLARTA C.P. 44680 GUADALAJARA, JALISCO

R.F.C. PAVM4911162W2

EMPRESA: DORIA & SAMPIER CONSTRUCTORA, S.A. DE C.V.

FECHA:

29/12/2023

OBRA: "REHABILITACIÓN DE PLAZA PRINCIPAL" EN LA LOCALIDAD DE HUEJOTITÁN, MUNICIPIO DE JOCOTEPEC, JALISCO. Etapa 3



LOCALIDAD: HUEJOTITAN

ESTIMACIÓN No. 1 (Uno) y finiquito

MUNICIPIO: Jucotepec, Jalisco.

PERIODO: Del 15 al 29 de Diciembre de 2023

22

CROQUIS.

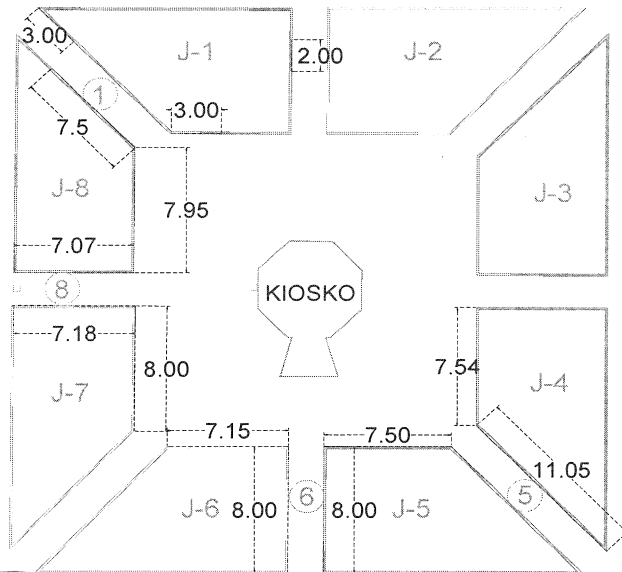

Fleet
DORIA & SAMPIER CONSTRUCTORA, S.A. DE C.V.
EL CONTRATISTA

[Signature]
Arq. Jaime Conde Gomez
EL SUPERVISOR DEL MUNICIPIO



DIRECCION DE
OBRAS PUBLICAS