

LINEA AEREA TRIFASICA MEDIA TENSION:

- POSTES C12-750
- ESTRUCTURAS: CCF.VD30, VR30, 1R, 1TR3B.
- TRANSFORMADOR TRIFASICO DE 45KVA DE RELACION $\frac{22000}{2200}$ VOLTS MCA. GH
- RETENIDAS: TIPOS RSA, REA
- BASE DE MEDICION 7-200 CON MUFA PARA ACOMETIDA Y PUESTA A TIERRA
- LUMINARIAS DE CUARTO DE CONTROL
- TRANSFORMADOR DE ALUMBRADO $\frac{440}{220}$ VOLTS DE 3 KVA
- CENTRO DE CARGA G04 CON UNIDADES TERMICAS PARA ALUMBRADO
- CABLE DE COBRE TIPO THW CAL 6

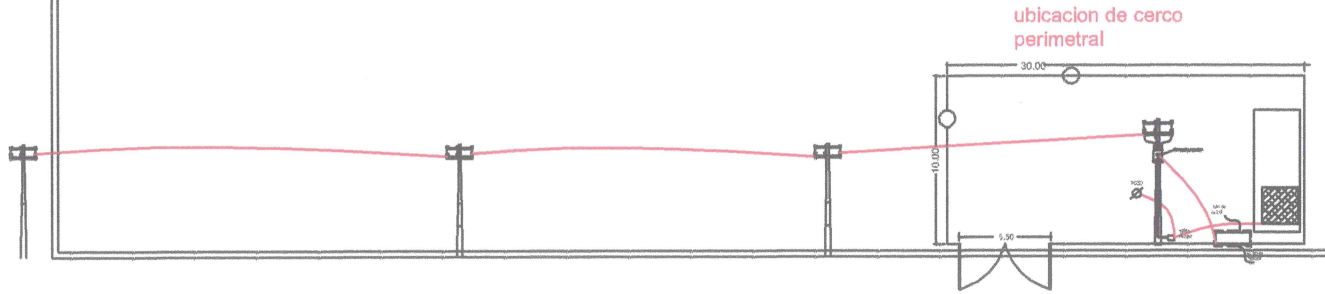
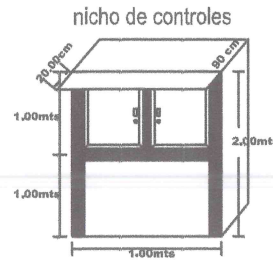

CALLE ZARAGOZA

CALLE PRIV. ZARAGOZA



MACROLOCALIZACION



SIMBOLOGIA

- LINEA ELECTRICA
- POZO

LOCALIDAD: SAN CRISTOBAL

MPIO: JOCOTEPEC, JAL.

OBRA: EQUIPAMIENTO, CONEXION Y ELECTRIFICACION POZO SAN CRISTOBAL

EDUARDO SENTURA PABILLA



DIRECCION DE OBRAS PUBLICAS

EDUARDO SENTURA PABILLA
INGENIERO
CARRANTELAS APARTADO 15 REBORN DE BELLO
RIVERA 76101 JALISCO, GUAYMAS, JALISCO
CARRANTELAS
TEL: 01336 3462013 CEL: 332 1268442
MIB: eduardosentura@gmail.com

[Handwritten signature]

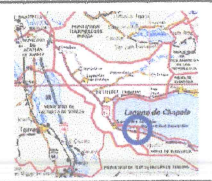

MACROLOCALIZACION

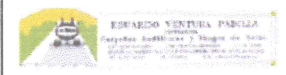

SIMBOLOGIA

- TUBERIA 2"
- TUBERIA 4"
- TUBERIA EXIST.
- PISO EMPEDRADO
- PISO PAVIMENTO

LIMP. Y TRAZO	219.20 ML
EXCAVACION	99.00 M3
AFINACION	204.00 M3
PLANTILLA	13.26 M3
RELLENO COMPACTADO	53.04 M3
RELLENO A VOLTEO	53.04 M3

SAN CRISTOBAL MPIO. DE JOCOTEPEC, JAL.

OBRA: EQUIPAMIENTO, CONEXION Y ELECTRIFICACION POZO SAN CRISTOBAL

EDUARDO VENTURA PADILLA
 CONTRATISTA
 ARRETIAS ASFALTICAS Y PREGOS DE SELLO
 INPRET/0102/JM/ CLAVE/07/01/04/05/0000
 CIFE/337096
 PROYECTO: MARZO NO. 23 S/OP/ 470-0663 RESERVA MUNI DE JOCOTEPEC, JALISCO
 TEL. 01556 5482015 CEL. 3621088442
 MAIL: e2enchevez@hotmail.com



DIRECCION DE OBRAS PUBLICAS

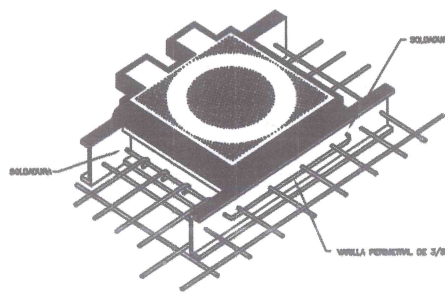
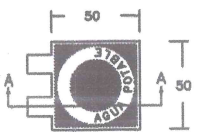
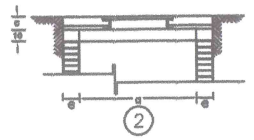
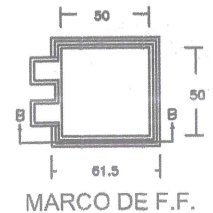
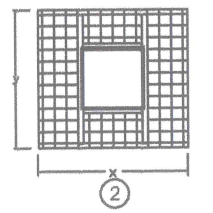
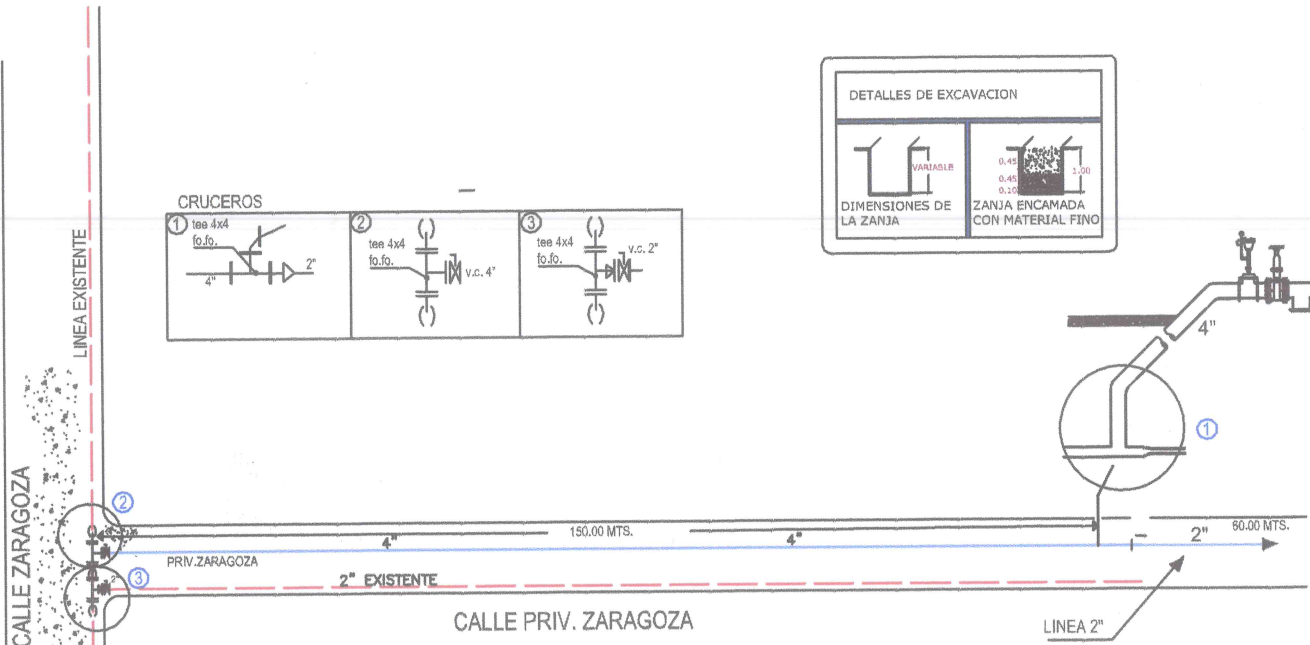
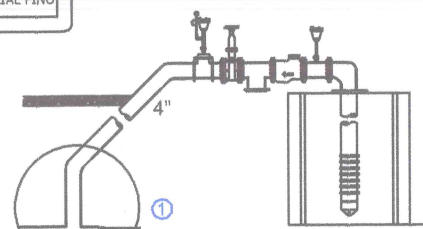
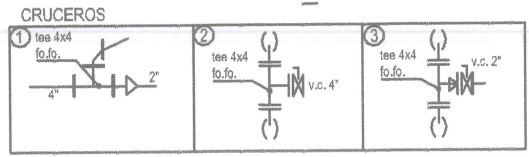
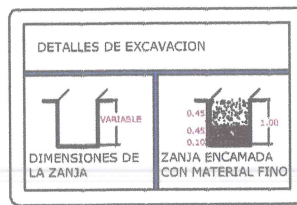

DETALLES DE ATRAQUES

EDUARDO VENTURA PADILLA

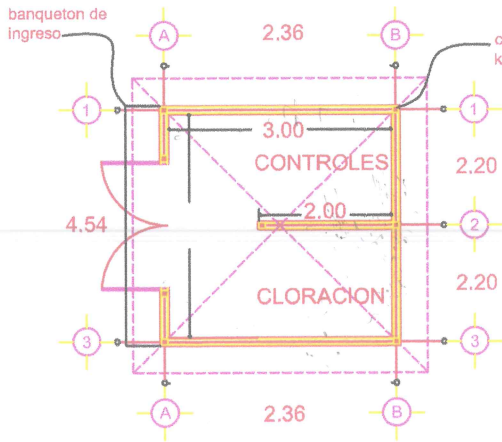

concreto FC=200 kg/cm²

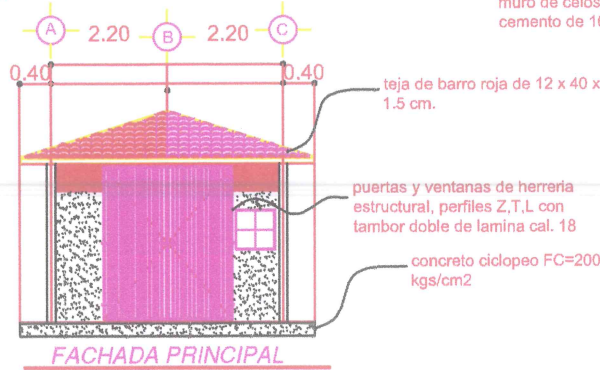

muro de celosia de block de cemento de 10 cms.

teja de barro roja de 12 x 40 x 1.5 cm.

puertas y ventanas de herreria estructural, perfiles Z, T, L con tambor doble de lamina cal. 18

concreto ciclopeo FC=200 kgs/cm²

FACHADA PRINCIPAL

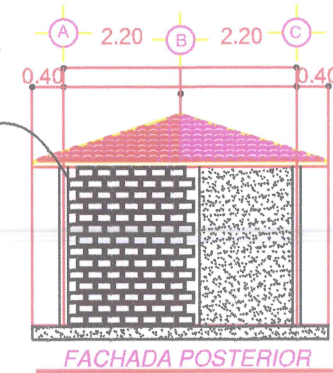

FACHADA POSTERIOR

ubicacion de cerco perimetral 30.00

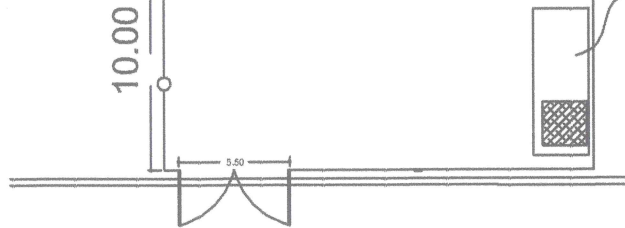

CASETA CONTROL Y CUARTO CLORACION

CALLE PRIV. ZARAGOZA

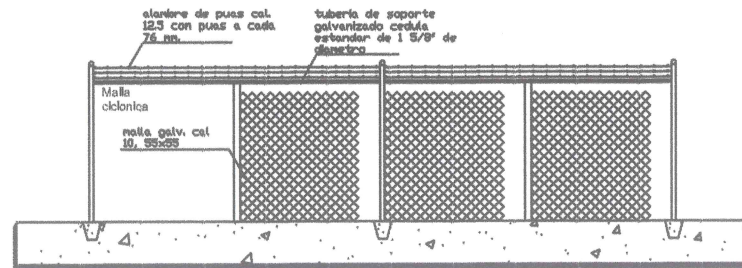

alambre de pua cal. 12.5 con pua a cada 75 cm.

tuberia de soporte galvanizado cedula estandar de 1 5/8" de diametro

Malla ciclónica

malla galv. cal. 10, 55x55

puerta de malla galvanizada cal 10, 55x55 de 5.50 x 2.00 mts. de altura

puerta de malla galvanizada cal 10, 55x55 de 1.00 x 2.00 mts. de altura

postes de soporte galvanizado cedula estandar de 2 1/2" de diametro de 2.00 mts. altura

postes de soporte galvanizado cedula estandar de 3" de diametro de 2.50 mts. altura

mamposteria de piedra con paramentos exteriores con mortero cemento arena en proporcion 1:3

NORTE



SIMBOLOGIA



- CASETA DE CONTROL
- CUARTO DE CLORACION
- CERCO MALLA PERIMETRAL



LOCALIDAD: SAN CRISTOBAL

MPIO: JOCOTEPEC, JAL.

CONDOMINIO: EQUIPAMIENTO, CONEXION Y CERTIFICACION POZO SAN CRISTOBAL



BERNARDO VENTURA PADILLA
DISEÑADOR
CARRERA DE INGENIERIA CIVIL Y REDES DE SERVICIOS
CARRERA DE INGENIERIA CIVIL Y REDES DE SERVICIOS
CARRERA DE INGENIERIA CIVIL Y REDES DE SERVICIOS

TEL: 01365 3482615 CEL: 3621068442
MAIL: n2@chavez@hotmail.com

BERNARDO VENTURA PADILLA

DIRECCION DE OBRAS PUBLICAS

CARRETERA GUADALAJARA - MORELIA

DEPOSITO
AGUA

6" EXISTENTE

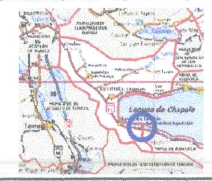
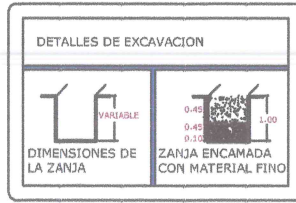
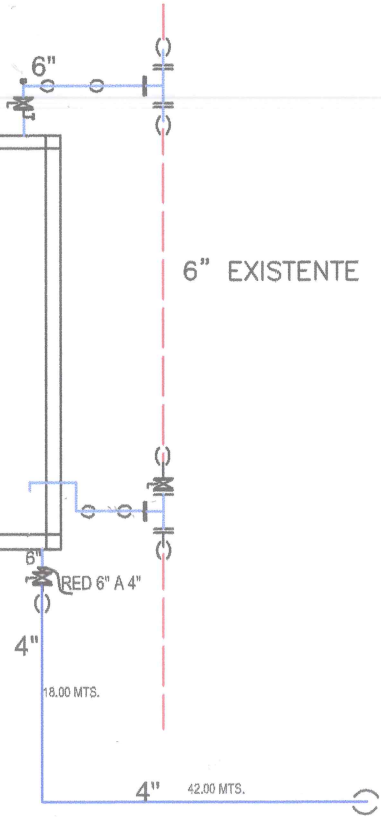

MACROLOCALIZACION

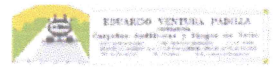

SIMBOLOGIA

- TUBERIA 4"
- TUBERIA 6"
- TUBERIA EXIST.
- PISO PAVIMENTO

SAN CRISTOBAL MPIO. DE JOCOTEPEC, JAL.

OBRA: EQUIPAMIENTO, CONEXION Y ELECTRIFICACION POZO SAN CRISTOBAL

EDUARDO VENTURA PADILLA



DIRECCION DE OBRAS PUBLICAS

EDUARDO VENTURA PADILLA
INGENIERO CIVIL
CARRERAS ASFALTICAS Y BARRIOS DE SELLO
VEPE781012JMY CURP-VEPE781012HDFNDC05
CIFE383096
FRANQUICIA No. 22 SATOP-479-0011 BARRIDA 10PM DE MARTELL 142200
TEL. 01356 5432015 C.E.L.3621086442
MAIL: e2mchevaz@hotmail.com

POSTERIA									
#	NUEVO/ EXISTENTE	RETIRO	REGISTRO	ESTRUCTURA	RETENIDA	TIERRA	CORTACIRCUITO	NO. DE AREA	KVA
1	PCR 13-600			VS3N- RB3N		K	3		
2	PCR 13-600	PCR 9-400		VA3N	REA				
3	PCR 13-600	PCR 9-400		VS3N		K			
4	PCR 13-600			VR3N- RB3	RPA		3		
5	PCR 13-600			RB3		K	3		75
6	PCR 9-400				RSA	K			

NO. TRO	TOTAL KVA	% UTILIZAR	#FASES	KW	NO. DE SERVICIOS
1	30	60%	3	27	1

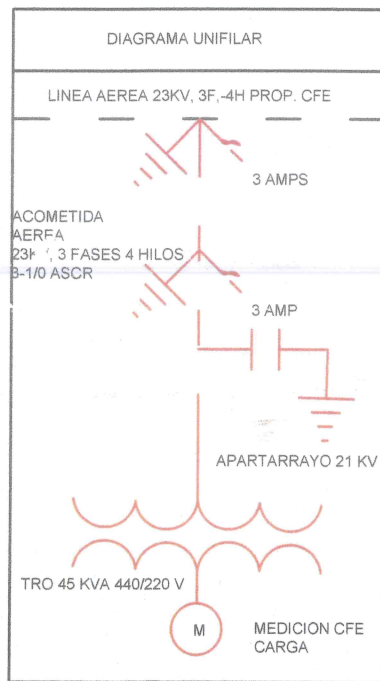
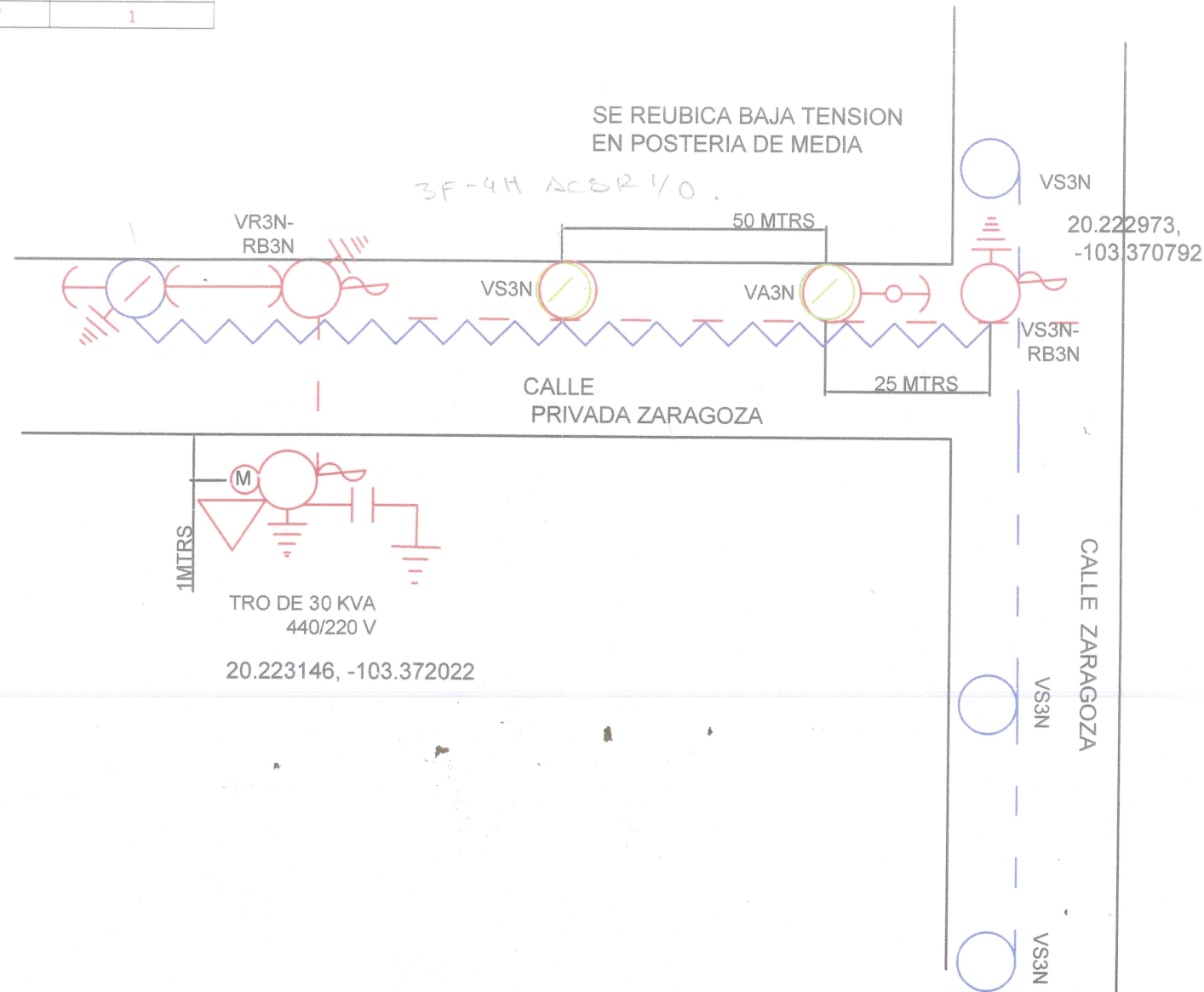

PROPIETARIO:
MUNICIPIO DE JOCOTEPEC

UBICACION:
SAN CRISTOBAL Z
20.223146,-103.372022

UBICACION:

LEYENDA:

SIMBOLO	DESCRIPCION
	LINEA AEREA DE MEDIA TENSION DE C.F.E. EXISTENTE DE 13kV
	LINEA SUBTERRANEA DE MEDIA TENSION DE PROYECTO DE 23kV
	REGISTRO DE CONCRETO EXISTENTE PROPIEDAD DE C.F.E.
	POSTE DE CONCRETO EXISTENTE PROPIEDAD DE C.F.E.
	TRANSFORMADOR DE DISTRIBUCION PREEXISTENTE, 33KVA, 23/110/132 V DE 60% DE EFICIENCIA, AC, 50 Hz
	CORTACIRCUITO FUSIBLE
	REGISTRO DE CONCRETO EXISTENTE DE PROYECTO
	LINEA SUBTERRANEA DE MEDIA TENSION DE PROYECTO DE 23kV
	DETALLE DE TIERRA COMPLETO POR CABLE DE COBRE CAL. 16 DETALLE: ANILLOS C/IL DE 50x1.50" x 1' SOLDADURA CHAVETA EN CADA UNO DE LOS POSTES
	INDICA CORTE DE LINEA

NOTA:

TIPO:

<input checked="" type="checkbox"/>	AEREO	<input checked="" type="checkbox"/>	MEDIA TENSION
<input type="checkbox"/>	SUBTERRANEO	<input type="checkbox"/>	BAJA TENSION
<input type="checkbox"/>	HIBRIDO	<input type="checkbox"/>	CONC. DE MEDIDORES
<input checked="" type="checkbox"/>	TRIFASICO	<input type="checkbox"/>	ALUMBRADO PUBLICO
<input type="checkbox"/>	MONOFASICO	<input type="checkbox"/>	ESTUDIO FOTOMETRICO
<input type="checkbox"/>	13.2KV	<input checked="" type="checkbox"/>	DIAGRAMA
<input type="checkbox"/>	23KV	<input type="checkbox"/>	CUADROS
<input type="checkbox"/>	33KV	<input type="checkbox"/>	DETALLES

ACTUALIZACIONES:

REVISION	FECHA	COMENTARIO
01	AGOSTO 2022	PLANO PROYECTO

RESPONSABLE DE PROYECTO:

SOLEC ENERGÍAS DE CV

PROYECTO:

LA COMISION FEDERAL DE ELECTRICIDAD DIVISION JALISCO, ZONA JUAREZ, CERTIFICA HABER REVISADO Y AUTORIZA EL PRESENTE PROYECTO DE ELECTRIFICACION CON VIGENCIA DE UN AÑO A PARTIR DE

DEL 2022
Vo. Bo.

SUPLENTE DE ZONA: JEFE DEPTO. PLANEACION
JEFE DE MCS: JEFE DE DISTRIBUCION

TRO DE 45 KVA 440/220 V, 23 kV, 3F-4H

REVISION: 01, ABRIL 2022, 1 de 1

