

Jocotepec, Jal., a 23 de diciembre del 2021

L.C.P. BERTHA MARCELA GÓNGORA JIMÉNEZ  
ENCARGADA DE LA HACIENDA MUNICIPAL

Asunto: Solicitud de pago

Por este conducto le solicito de la manera más atenta gire sus instrucciones a quien corresponda para realizar el pago a nombre de: **SERGIO CABRERA**, por la cantidad de; **\$251,673.96 (Doscientos Cincuenta y Un Mil Seiscientos Treinta y Tres Pesos 96/100 M.N.)** por concepto del pago de **Estimación 01 y Finiquito** del programa **FAIS RAMO 33 EJERCICIO FISCAL 2021** correspondiente al siguiente proyecto

**OBRA: REHABILITACIÓN DE LÍNEA ALIMENTADORA DE AGUA POTABLE DE 6" EN C. LA PAZ ENTRE C. HIDALGO Y C. TACUBA, EN LA DELEGACIÓN DE SAN JUAN COSALA, MUNICIPIO DE JOCOTEPEC, JALISCO.**

Partida Contable: 6231-2-25.1-050-324

| Nº FACTURA | FECHA FACTURA | SUBTOTAL FACTURA | TOTAL FACTURA | RETENCIÓN DEL 5 AL MILLAR PARA CONTRALORÍA DEL ESTADO | NETO A PAGAR |
|------------|---------------|------------------|---------------|---|--------------|
| 0DOF       | 22/12/2021    | \$217,899.53     | \$252,763.45  | \$1,089.50  | \$251,673.96 |

Anexo:

1. Aprobación de Cabildo
  2. Adjudicación y Contrato de Obra GMJ 006C-OP/2021
  3. Oficio de inicio de obra
  4. Fianza de cumplimiento
  5. Proyecto
  6. Presupuesto
  7. Calendario
  8. Factura y CFDI
  9. Estimación 1 y finiquito
  10. Formato D32 (SAT) opinión de cumplimiento de obligaciones fiscales
  11. Actas de término
- Lo anterior para los trámites administrativos correspondientes.



HACIENDA MUNICIPAL  
2021 - 2024

24 DIC. 2021

**RECIBIDO**  
GOBIERNO MUNICIPAL  
JOCOTEPEC, JAL.

ATENTAMENTE

"AL MUNICIPIO DE JOCOTEPEC, LO HACE SU GENTE"



C. IMELDA KARINA PÉREZ GONZÁLEZ  
DIRECTORA DE OBRAS PÚBLICAS

RFC emisor: CASE780113C89  
 Nombre emisor: SERGIO CABRERA  
 RFC receptor: MJJ850101KP8  
 Nombre receptor: MUNICIPIO DE JOCOTEPEC JALISCO  
 Uso CFDI: Construcciones

Folio fiscal: 743CACD0-8B23-4B2A-BCA9-33DBAD7A0D0F  
 No. de serie del CSD: 00001000000504501682  
 Código postal, fecha y hora de emisión: 45425 2021-12-22 15:41:19  
 Efecto de comprobante: Ingreso  
 Régimen fiscal: Personas Físicas con Actividades Empresariales y Profesionales

Conceptos

| Clave del producto y/o servicio | No. identificación  | Cantidad | Clave de unidad | Unidad   | Valor unitario  | Importe     | Descuento   | No. de pedimento   | No. de cuenta predial |                |
|---------------------------------|---|----------|-----------------|----------|-----------------|-------------|-------------|--------------------|-----------------------|----------------|
| 72141001                        |   | 1        | E48             | SERVICIO | 217899.53       | 217899.53   |             |                    |                       |                |
| <b>Descripción</b>              | PAGO DE ESTIMACION NO. 1 RELATIVO A LA OBRA REHABILITACION DE LINEA ALIMENTADORA DE AGUA POTABLE DE 6 EN LA C. LA PAZ ENTRE CALLE HIDALGO Y CALLE TACUBA, EN SAN JUAN COSALA, MUNICIPIO DE JOCOTEPEC, JALISCO MENOS 5 AL MILLAR (R.I.V. SEFUPU) \$1,089 .50 MONTO EFECTIVO PARA PAGO \$251,673.96 |          |                 |          | <b>Impuesto</b> | <b>Tipo</b> | <b>Base</b> | <b>Tipo Factor</b> | <b>Tasa o Cuota</b>   | <b>Importe</b> |
|                                 |   |          |                 |          | IVA             | Traslado    | 217899.53   | Tasa               | 16.0000%              | 34863.92       |

Moneda: Peso Mexicano  
 Forma de pago: Por definir  
 Método de pago: Pago en parcialidades o diferido

**Subtotal** \$ 217,899.53  
**Impuestos Trasladados** IVA 16.0000% \$ 34,863.92  
**Total** \$ 252,763.45

Sello digital del CFDI:

M0uF8NWxqfNhpBEVjkiMeltgVLSyEW13n9RvBMayeMr3pfXh0cblTukMbo3d5kXfXY2AVSSrtpMTR1Rip+ky2/OCrZcLXCxclx7bVjCODsmVM/iWo6HYzcZST4JBgRzXWuyJjexfnpFA6+ccZYmaGg5nlM/z1DthASJittI36a6MvDJHdCzVrkCRjib2mzIPOMIKITXodrUHM/BACDFEe4ErsXHxOqGif+26DTwEQErKsiphzNIXUR84SQI17bWzfnR09POVqy5kuMVj24I9Am/ank/159dGpki03eM86eR8FKCx0jqF4hb9e6+aCs5mxiusG6Ec92cU6s7diPpRuw==

Sello digital del SAT:

igxh7nBaj1jRiv1Ois9Q/+bFuH/Ko8RAC5LiQXCR7DILsGSr1EZfAzr+c0BcdH3OOnMOs/sOzO7m/nklUhpOYHPcObb0E6/ozbqvquYcxdu378LEgk4roBITg/H90gmEleYV3ALBQhfdzPqGqI6ao7R1phmBRrLkgJ6QBO2VDITaVNr3vblt3p4A6kDwkDHykC+hgm6cxKH+qGpm3dbXW21dg28klNyzbqRF7WyyJybW0U3/IHDq+EBXK6PEenXNijQSBZTmF8st7suVhNhVdVifRhKwZfk/3vFH3Bf4GB9/WCfeiv3jSEebjYJGUSgRtRcsH82AeCzOzY4vUg==

Cadena Original del complemento de certificación digital del SAT:

||1.1|743CACD0-8B23-4B2A-BCA9-33DBAD7A0D0F|2021-12-22T15:53:48|SAT970701NN3|M0uF8NWxqfNhpBEVjkiMeltgVLSyEW13n9RvBMayeMr3pfXh0cblTukMbo3d5kXfXY2AVSSrtpMTR1Rip+ky2/OCrZcLXCxclx7bVjCODsmVM/iWo6HYzcZST4JBgRzXWuyJjexfnpFA6+ccZYmaGg5nlM/z1DthASJittI36a6MvDJHdCzVrkCRjib2mzIPOMIKITXodrUHM/BACDFEe4ErsXHxOqGif+26DTwEQErKsiphzNIXUR84SQI17bWzfnR09POVqy5kuMVj24I9Am/ank/159dGpki03eM86eR8FKCx0jqF4hb9e6+aCs5mxiusG6Ec92cU6s7diPpRuw==||00001000000504465028||

RFC del proveedor de certificación: SAT970701NN3 Fecha y hora de certificación: 2021-12-22 15:53:48  
 No. de serie del certificado SAT 00001000000504465028



Handwritten signatures and initials.

<?xml version="1.0" encoding="UTF-8"?>

<cfdi:Comprobante xmlns:cfdi="http://www.sat.gob.mx/cfd/3" Version="3.3" Fecha="2021-12-22T15:41:19"

Sello="M0uF8NWxqfNhpBEVjkiMelgtVLSyEW13n9RvBMayeMr3pfXh0cbLTukMbo3d5kXFFX2AVSSrbtpMTR1Rlp+ky2/OCrZcLCXclx7bVjCODsmVM/iWo6HYzcZST4JBGRzXWuyJjexfnpFA6+ccZYmaGg5nlM/z1DthASJittI36a6MvDJHdCzVrkCRjib2mzIPOMiKITXodrUHM/BACDfEe4ErsXHxOqGif+26DTweQErKsiphzNtXUR84SQI17bWzfNR09POVqy5kuMVj24I9Am/ank/159dGpki03eM86eR8FKCx0jqF4hb9e6+aCs5mxiusG6Ec92cU6s7diPpRuw==" FormaPago="99"

NoCertificado="00001000000504501682" SubTotal="217899.53"

Certificado="MIIGFjCCA/6gAwIBAgIUMDAwMDEwMDAwMDA1MDQ1MDE2ODIwDQYJKoZIhvcNAQELBQAwggGEMSAwHgYDVQOQDBdDVVRPUkiEQUQgQ0VSVEIGSUNBRE9SQTEuMCwGA1UECgwIU0VSVkIDSU8gREUgQURNSU5JU1RSQUNJT04gVFJQIVUQVJJQTEaMBGGA1UECwwRU0FULUIFUYBBdXR0b3JpdHkxKjAoBgkqhkiG9w0BCQEWG2NvbnRhY3RvLnRlY25pY29Ac2F0LmdvYi5teDEmMCQGA1UECQwdQVYulEhJREFMR08gNzcsIENPTC4gR1VFUIJFuk8xDjAMBGNVBBEMBTA2MzAwMQswCQYDVQOGEwJNWDEZMBcGA1UECAwQQ0IVREFEIERFIE1FWEIDTzETMBEGA1UEBwwKQ01VBUhURU1PQzEVMBMGGA1UELRMMU0FUOTcwNzAxTk4zMVwwWgYJKoZIhvcNAQkCE01yZXNwb25zYWJsZTogQURNSU5JU1RSQUNJT04gQ0VOVFJBTBBERSBTRVJWSUNJT1MgVFJQIVUQVJJT1MgQUwgQ09OVFJQIVZRU5URTAeFw0yMDA3MTYxNTE4NDJaFw0yNDA3MTYxNTE5MjJaMIGyMRcwFQYDVQODEw5TRVJHSU8gQ0FCUkVSQTEEXMBUGA1UEKRMOU0VSR0PIENBQIJFUKExFzAVBgNVBAoTDINFUkdJTvBDQUJSRVJBMQswCQYDVQOGEwJNWDEjMCEGCSqGSIb3DQEJARYUY2FiX3NlckB5YWhvby5jb20ubXGxJFjAUBGNVBC0TDUNBU0U3ODAxMTNDODkxGzAZBgNVBAUTEkNBWFM3ODAxMTNISkNCWFwOTCCASiWdQYJKoZIhvcNAQEBBQADggEPADCCAQoCggEBAKi2klfdojVvA3pNjW39UAsGod7yIMUli4qpdfDEB8Ect9e7NSnGfLIFsG+OPVvSuPhCcKXp6shU8CVVgHNTvwtv2NCsYPUscsmhgYMxvrUFOjXn0a7uFXJxclXszemdQWHdRv77ZwVwNCyxkYICLWukCsUZdEne+tjIw6/sgOCzmZFdC87N5y8qGFV4ekeaGakfV8JmlLVYfLcilq3FTRX6RJcuwJdbJdFKa+GzgxwgkD9zaYRmA6RYq0o1YX47MgZn7IL92u9R6I9Lgq4LTehTQrW+LPusdUTZVoiYdrWW2zFNXPfyNL7JYIsQimb5F6gHNDPx1HYyfgiaREB+5ECAwEAAaNPME0wDAYDVR0TAAQH/BAIwADALBgNVHQ8EBAMCA9gwEQYJYIZIAyB4QgEBBAQDAgWgMB0GA1UdJQQWMBQGCCsGAQUFBwMEBggrBgEFBQcDAjANBgkqhkiG9w0BAQsFAAOCAgEAYaI4P3+b4ej6f5HGBEhRGQf5DKc7e+QcWQJa6kwZygOcjQBZGw25ESUab0SffopoOW+hNAHp/WEwZ1LF4XeclvX4JzI9jfxKgViPlymSnfGg+8WqThETJFPDmetqidgVD/T3uwA0x+r0vPe+1gU41FG74DgHLF7sYsdk1vd6PdDW4kAhZyU4WEa7yhmUNuIECtF+kK+msRnrhZFUNIUHMnzcGk7+REFtkNfhfmrqAtbJpTpygPvbF+iTosHT4IS+1oGCSGDQ/P0ZYwvyYO4Im+C9D7JPlzwQ6UXENyyzzYd8PLu7vOEyODKmSYpczMP0ZZHEJ8XqAbv5y9g+hVzfqTQTsQF87TCa744T2/B3A0KpMXYTAln1n+c2s1sF58JPVf/yheaF67JU9nv7MWPZe8VEkmBKHC3p6uzIhDEZqHGV1OONkAsp9t5xz0IFWQodvWSfQUUO8uMxTXL2ikq87SKZvJDUNmne0XyrCFj3guyMABb04F134kJ9KIbCHZ+Ajl0XLLE41AWOxbtRZfaLQs+95E0QNNms0ZfrRg5CsmtArbNEcRepVG4f+gX8AXv82MsU/GvTYE9qiDFbY153xdgaOXyVOM7bbGFcoMuqQNTcwqto3v6X20CajbJRlyx2fOq4Y406igiughLonwZtki60TVD2y5caFUC/w=" Moneda="MXN" Total="252763.45"

TipoDeComprobante="I" MetodoPago="PPD" LugarExpedicion="45425"

xsi:schemaLocation="http://www.sat.gob.mx/cfd/3

http://www.sat.gob.mx/sitio\_internet/cfd/3/cfdv33.xsd"

xmlns:xsi="http://www.w3.org/2001/XMLSchema-instance"><cfdi:Emisor RegimenFiscal="612"

Nombre="SERGIO CABRERA" Rfc="CASE780113C89"/><cfdi:Receptor Nombre="MUNICIPIO DE

DIRECCION DE OBRAS PUBLICAS

JOCOTEPEC JALISCO" Rfc="MJJ850101KP8" UsoCFDI="I01"/><cfdi:Conceptos><cfdi:Concepto  
Importe="217899.53" ValorUnitario="217899.53" Descripcion="PAGO DE ESTIMACION NO. 1  
RELATIVO A LA OBRA REHABILITACION DE LINEA ALIMENTADORA DE AGUA  
POTABLE DE 6 EN LA C. LA PAZ ENTRE CALLE HIDALGO Y CALLE TACUBA, EN SAN  
JUAN COSALA, MUNICIPIO DE JOCOTEPEC, JALISCO MENOS 5 AL MILLAR (R.IV.  
SEFUPU) \$1,089.50 MONTO EFECTIVO PARA PAGO \$251,673.96" Unidad="SERVICIO"  
ClaveUnidad="E48" Cantidad="1"  
ClaveProdServ="72141001"/><cfdi:Impuestos><cfdi:Traslados><cfdi:Traslado Importe="34863.92"  
TasaOCuota="0.160000" TipoFactor="Tasa" Impuesto="002"  
Base="217899.53"/></cfdi:Traslados></cfdi:Impuestos></cfdi:Concepto></cfdi:Conceptos><cfdi:Impuesto  
s TotalImpuestosTrasladados="34863.92"/><cfdi:Traslados><cfdi:Traslado Importe="34863.92"  
TasaOCuota="0.160000" TipoFactor="Tasa"  
Impuesto="002"/></cfdi:Traslados></cfdi:Impuestos><cfdi:Complemento><tfd:TimbreFiscalDigital  
Version="1.1" xsi:schemaLocation="http://www.sat.gob.mx/TimbreFiscalDigital  
http://www.sat.gob.mx/sitio\_internet/cfd/TimbreFiscalDigital/TimbreFiscalDigitalv11.xsd"  
SelloSAT="igxh7nBaj1jRlv1OisSQ/+bFuH/Ko8RAC5LiQXCR7DtLsGSr1EZfAfzr+c0BcdH3OOnMO  
s/sOzO7m/nkIUhpOYHPcObb0E6/ozbqvquUYcxdu378LEgk4roBITg/H90gmEIeYV3ALBQhfdzPqG  
qI6ao7R1phmBRrLkgJ6QBO2VDITaVNr3vbIt3p4A6kDWkDHyyKC+hgm6cxKH+qGpm3dbXW21  
dg28klNyzbqRF7WyJybW0U3/lHDq+EBXK6PEnXNljQSBZTmF8st7suVhNhVDvifRhKwZfxk/3vFH  
3Bf4GB9/WCfeiV3jSEebjYjGGUSgRtResH82AeCzOzY4vUg=="  
NoCertificadoSAT="00001000000504465028"  
SelloCFD="M0uF8NWxqfNhpBEVjkiMeItgVLSyEW13n9RvBMayeMr3pfXh0cbLTukMbo3d5kXFX  
Y2AVSSrbtpMTR1Rlp+ky2/OCrZcLCXcIx7bVjCODsmVM/iWo6HYzcZST4JBgRzXWuyJjexfnpFA  
6+ccZYmaGg5nlM/z1DthASJittI36a6MvDJHdCzVrkCRjib2mzIPOMiKITXodrUHM/BACDfEe4Ers  
XHxOqGif+26DTwEQErKsiphzNtXUR84SQI17bWzfNR09POVqy5kuMVj24I9Am/ank/159dGpki03e  
M86eR8FKCx0jqF4hb9e6+aCs5mxiusG6Ec92cU6s7diPpRuw==" RfcProvCertif="SAT970701NN3"  
FechaTimbrado="2021-12-22T15:53:48" UUID="743CACD0-8B23-4B2A-BCA9-33DBAD7A0D0F"  
xmlns:tfd="http://www.sat.gob.mx/TimbreFiscalDigital"/></cfdi:Complemento></cfdi:Comprobante>

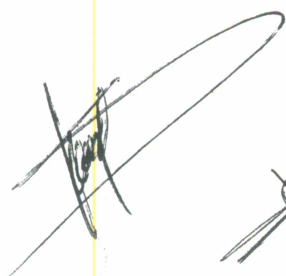

DIRECCION DE  
OBRAS PUBLICAS

## Verificación de comprobantes fiscales digitales por internet

| RFC del emisor                       | Nombre o razón social del emisor | RFC del receptor        | Nombre o razón social del receptor |
|--------------------------------------|----------------------------------|-------------------------|------------------------------------|
| CASE780113C89                        | SERGIO CABRERA                   | MJJ850101KP8            | MUNICIPIO DE JOCOTEPEC JALISCO     |
| Folio fiscal                         | Fecha de expedición              | Fecha certificación SAT | PAC que certificó                  |
| 743CACD0-8B23-4B2A-BCA9-33DBAD7A0D0F | 2021-12-22T15:41:19              | 2021-12-22T15:53:48     | SAT970701NN3                       |
| Total del CFDI                       | Efecto del comprobante           | Estado CFDI             | Estatus de cancelación             |
| \$252,763.45                         | Ingreso                          | Vigente                 | Cancelable con aceptación          |

Imprimir





**SERGIO CABRERA**

HACIENDA DE LA SABILA 120, HACIENDA REAL, TONALA, JALISCO.  
R.F.C. CASE780113C89 REGISTRO SIOP JALISCO C-0680

**H. AYUNTAMIENTO CONSTITUCIONAL**

ESTIMACIÓN No. 1 UNO Y FINIQUITO

PERÍODO: DEL 06 AL 18 DE DICIEMBRE DE 2021

OBRA : REHABILITACIÓN DE LÍNEA ALIMENTADORA DE AGUA POTABLE DE 6" EN LA C. LA PAZ  
ENTRE CALLE HIDALGO Y CALLE TACUBA, EN SAN JUAN COSALÁ  
UBICACIÓN: SAN JUAN COSALÁ



DIRECCIÓN DE OBRAS PÚBLICAS MUNICIPALES

UBICACIÓN : UBICACIÓN: SAN JUAN COSALA

CONTRATISTA : SERGIO CABRERA

FECHA: 21 DE DICIEMBRE DE 2021

**ESTIMACIÓN DE OBRA EJECUTADA**

| No.                   | CONCEPTO   | U  | CANTIDADES       |                    |                 |                             |       | PRECIO UNITARIO | IMPORTE             |                     |                               |        |
|-----------------------|--|----|------------------|--------------------|-----------------|-----------------------------|-------|-----------------|---------------------|---------------------|-------------------------------|--------|
|                       |  |    | PRESUPUESTO BASE | ACUMULADA ANTERIOR | ESTA ESTIMACION | ESTIMACION ACUMULADA ACTUAL | SALDO |                 | PRESUPUESTO BASE    | ESTA ESTIMACION     | ESTIMACION ACUMULADA ANTERIOR | SALDO  |
| <b>CALLE LIBERTAD</b> |  |    |                  |                    |                 |                             |       |                 |                     |                     |                               |        |
|                       | <b>LINEA ALIMENTADORA PRINCIPAL</b>  |    |                  |                    |                 |                             |       |                 |                     |                     |                               |        |
| AL 001                | TRAZO Y NIVELACIÓN CON EQUIPO TOPOGRAFICO DEL M2 \$ 1,518.40 TERRENO ESTABLECIENDO EJES Y REFERENCIAS Y BANCOS DE NIVEL, INCLUYE: CRUCETAS, ESTACAS, HILOS, MARCAS Y TRAZOS CON CALHIDRA, MANO DE OBRA, EQUIPO Y HERRAMIENTA.                    | M2 | 160.00           | 0.00               | 160.00          | 160.00                      | 0.00  | \$9.49          | \$1,518.40          | \$1,518.40          | \$0.00                        | \$0.00 |
| AL 002                | EXCAVACIÓN PARA LINEA PRINCIPAL POR MEDIOS MECÁNICOS EN MATERIAL TIPO II, DE 0.00 A -2.00 M DE PROFUNDIDAD, INCLUYE: AFINE DE PISOS Y TALUDES, RETIRO DEL MATERIAL A BANCO DE OBRA INDICADO POR SUPERVISIÓN, MANO DE OBRA, EQUIPO Y HERRAMIENTA. | M3 | 91.20            | 0.00               | 91.20           | 91.20                       | 0.00  | \$84.13         | \$7,672.66          | \$7,672.66          | \$0.00                        | \$0.00 |
| AL 003                | CAMA DE ARENA AMARILLA PARA APOYO DE TUBERIAS. INCLUYE: MATERIALES, ACARREOS, MANO DE OBRA, EQUIPO Y HERRAMIENTA.  | M3 | 9.60             | 0.00               | 9.60            | 9.60                        | 0.00  | \$658.77        | \$6,324.19          | \$6,324.19          | \$0.00                        | \$0.00 |
| AL 004                | SYC Tubo de pvc de 6" RD-26, incluye: suministro de materiales, acarreos, instalación, pruebas, mano de obra, equipo y herramienta.  | M  | 160.00           | 0.00               | 160.00          | 160.00                      | 0.00  | \$620.25        | \$99,240.00         | \$99,240.00         | \$0.00                        | \$0.00 |
| AL 005                | RELLENO ACOSTILLADO EN CEPAS O MESETAS CON MATERIAL DE BANCO, COMPACTADO MANUALMENTE EN CAPAS NO MAYORES DE 20 CM. INCLUYE: INCORPORACION DE AGUA NECESARIA, MANO DE OBRA, HERRAMIENTAS Y ACARREOS.  | M3 | 16.28            | 0.00               | 16.28           | 16.28                       | 0.00  | \$536.53        | \$8,734.71          | \$8,734.71          | \$0.00                        | \$0.00 |
| AL 006                | RELLENO EN CEPAS O MESETAS CON MATERIAL DE BANCO COMPACTADO AL 90% CON BAILARINA , EN CAPAS NO MAYORES DE 20 CM., INCLUYE: INCORPORACION DE AGUA NECESARIA, MANO DE OBRA, HERRAMIENTAS Y ACARREOS.   | M3 | 72.00            | 0.00               | 72.00           | 72.00                       | 0.00  | \$541.96        | \$39,021.12         | \$39,021.12         | \$0.00                        | \$0.00 |
| AL 007                | CARGA MECÁNICA Y ACARREO EN CAMIÓN 1 ER. KILOMETRO, DE MATERIAL PRODUCTO DE EXCAVACIÓN Y/O DEMOLICIÓN, INCLUYE: MANO DE OBRA, EQUIPO Y HERRAMIENTA, MEDIDO EN SECCION DE PROYECTO.   | M3 | 91.20            | 0.00               | 91.20           | 91.20                       | 0.00  | \$133.81        | \$12,203.47         | \$12,203.47         | \$0.00                        | \$0.00 |
|                       | <b>LINEA ALIMENTADORA PRINCIPAL</b>  |    |                  |                    |                 |                             |       |                 | <b>\$174,714.55</b> | <b>\$174,714.55</b> |                               |        |

**DIRECCION DE OBRAS PUBLICAS**



H. AYUNTAMIENTO CONSTITUCIONAL

ESTIMACIÓN No. 1 UNO Y FINIQUITO  
 PERÍODO: DEL 06 AL 18 DE DICIEMBRE DE 2021  
 OBRA : REHABILITACIÓN DE LÍNEA ALIMENTADORA DE AGUA POTABLE DE 6" EN LA C. LA PAZ ENTRE CALLE HIDALGO Y CALLE TACUBA, EN SAN JUAN COSALÁ  
 UBICACIÓN: SAN JUAN COSALÁ

DIRECCIÓN DE OBRAS PÚBLICAS MUNICIPALES

UBICACIÓN : UBICACIÓN: SAN JUAN COSALA  
 CONTRATISTA : SERGIO CABRERA  
 FECHA: 21 DE DICIEMBRE DE 2021

**ESTIMACIÓN DE OBRA EJECUTADA**

| No.    | CONCEPTO   | U   | CANTIDADES       |                    |                 |                             |              | PRECIO UNITARIO    | IMPORTE            |                 |                               |       |  |
|--------|--|-----|------------------|--------------------|-----------------|-----------------------------|--------------|--------------------|--------------------|-----------------|-------------------------------|-------|--|
|        |  |     | PRESUPUESTO BASE | ACUMULADA ANTERIOR | ESTA ESTIMACION | ESTIMACION ACUMULADA ACTUAL | SALDO        |                    | PRESUPUESTO BASE   | ESTA ESTIMACION | ESTIMACION ACUMULADA ANTERIOR | SALDO |  |
|        | <b>CAJAS DE VALVULAS</b>   |     |                  |                    |                 |                             |              |                    |                    |                 |                               |       |  |
| AL 008 | SUMINISTRO Y COLOCACIÓN DE MARCO CON TAPA PARA CAJA DE VALVULAS DE 50X50CM. (COMERCIAL DE 110 KG.) ESTÁNDAR, INCLUYE: MATERIALES, EQUIPO, ACARREOS Y MANO DE OBRA. | PZA | 2.00             | 0.00               | 2.00            | 2.00                        | - \$5,320.06 | \$10,640.12        | \$10,640.12        | \$0.00          | \$0.00                        |       |  |
| AL 009 | Tee reducción de pvc hidráulico de 6"x3", incluye: suministro de materiales, acarreo, instalación, pruebas, mano de obra, equipo y herramienta.                    | PZA | 1.00             | 0.00               | 1.00            | 1.00                        | - \$1,106.80 | \$1,106.80         | \$1,106.80         | \$0.00          | \$0.00                        |       |  |
| AL 010 | Válvula de vástago fijo de 3" fofo, Incluye: suministro, instalación, mano de obra, equipo y herramienta.  | PZA | 1.00             | 0.00               | 1.00            | 1.00                        | - \$4,036.41 | \$4,036.41         | \$4,036.41         | \$0.00          | \$0.00                        |       |  |
| AL 011 | Junta gibault de 6" de diámetro asbesto-pvc, Incluye: suministro de materiales, acarreo, instalación, pruebas, mano de obra, equipo y herramienta.                 | PZA | 1.00             | 0.00               | 1.00            | 1.00                        | - \$969.50   | \$969.50           | \$969.50           | \$0.00          | \$0.00                        |       |  |
| AL 012 | Junta gibault de 6" de diámetro asbesto, Incluye: suministro de materiales, acarreo, instalación, pruebas, mano de obra, equipo y herramienta.                     | PZA | 1.00             | 0.00               | 1.00            | 1.00                        | - \$969.50   | \$969.50           | \$969.50           | \$0.00          | \$0.00                        |       |  |
| AL 013 | Junta gibault de 3" de diámetro, Incluye: suministro de materiales, acarreo, instalación, pruebas, mano de obra, equipo y herramienta.                             | PZA | 1.00             | 0.00               | 1.00            | 1.00                        | - \$495.44   | \$495.44           | \$495.44           | \$0.00          | \$0.00                        |       |  |
| AL 014 | Codo de pvc hidráulico rd 26 de 90° de 6",campana espiga, Incluye: suministro de materiales, acarreo, instalación, pruebas, mano de obra, equipo y herramienta.    | PZA | 1.00             | 0.00               | 1.00            | 1.00                        | - \$1,370.01 | \$1,370.01         | \$1,370.01         | \$0.00          | \$0.00                        |       |  |
| AL 015 | Extremidad campana bridada de pvc hidráulico de 6", Incluye: suministro de materiales, acarreo, instalación, pruebas, mano de obra, equipo y herramienta.          | PZA | 1.00             | 0.00               | 1.00            | 1.00                        | - \$1,350.76 | \$1,350.76         | \$1,350.76         | \$0.00          | \$0.00                        |       |  |
| AL 016 | Extremidad espiga de pvc hidráulico de 6", Incluye: suministro de materiales, acarreo, instalación, pruebas, mano de obra, equipo y herramienta.                   | PZA | 1.00             | 0.00               | 1.00            | 1.00                        | - \$1,104.09 | \$1,104.09         | \$1,104.09         | \$0.00          | \$0.00                        |       |  |
| AL 017 | Atraque de concreto para tubería de 3" de diámetro, Incluye: suministro de materiales, mano de obra, equipo y herramienta.   | PZA | 1.00             | 0.00               | 1.00            | 1.00                        | - \$294.79   | \$294.79           | \$294.79           | \$0.00          | \$0.00                        |       |  |
| AL 018 | Construcción de caja de válvulas tipo 5 de 130 x 90x97 cm (medidas interiores) incluye: Materiales, mano de obra, equipo y herramienta.                            | PZA | 2.00             | 0.00               | 2.00            | 2.00                        | - \$8,201.38 | \$16,402.76        | \$16,402.76        | \$0.00          | \$0.00                        |       |  |
| AL 019 | LIMPIEZA GRUESA DE OBRA, INCLUYE: ACARREO A BANCO DE OBRA, MANO DE OBRA, EQUIPO Y HERRAMIENTA.   | M2  | 320.00           | 0.00               | 320.00          | 320.00                      | - \$13.89    | \$4,444.80         | \$4,444.80         | \$0.00          | \$0.00                        |       |  |
|        | <b>CAJAS DE VALVULAS</b>   |     |                  |                    |                 |                             |              | <b>\$43,184.98</b> | <b>\$43,184.98</b> | <b>\$0.00</b>   | <b>\$0.00</b>                 |       |  |

|              |    |                   |    |                   |    |   |    |   |
|--------------|----|-------------------|----|-------------------|----|---|----|---|
| IVA          | \$ | 34,863.92         | \$ | 34,863.92         | \$ | - | \$ | - |
| <b>TOTAL</b> | \$ | <b>252,763.45</b> | \$ | <b>252,763.45</b> | \$ | - | \$ | - |

  
 SERGIO CABRERA  
 REPRESENTANTE LEGAL

  
 J GUADALUPE IBARRA RAMIREZ  
 SUPERVISOR DEL MUNICIPIO

  
 IMELDA KARINA PEREZ GONZALEZ  
 DIRECTOR DE OBRAS PUBLICAS



**DIRECCION DE OBRAS PUBLICAS**





**SERGIO CABRERA**

HACIENDA DE LA SABILA 120, HACIENDA REAL, TONALA, JALISCO.

R.F.C. CASE780113C89

REGISTRO SIOP JALISCO C-0680

|          |  |        |                         |
|----------|--|--------|-------------------------|
| EMPRESA: | SERGIO CABRERA   | FECHA: | 21 DE DICIEMBRE DE 2021 |
| OBRA:    | OBRA: OBRA:REHABILITACIÓN DE LÍNEA ALIMENTADORA DE AGUA POTABLE DE 6" EN LA C. LA PAZ ENTRE CALLE HIDALGO Y CALLE TACUBA, EN SAN JUAN COSALÁ<br>UBICACIÓN: SAN JUAN COSALÁ |        |                         |

|            |                            |                |                                   |
|------------|----------------------------|----------------|-----------------------------------|
| LOCALIDAD: | UBICACIÓN: SAN JUAN COSALA | ESTIMACIÓN No. | 1 UNO Y FINIQUITO                 |
| MUNICIPIO: | JOCOTEPEC, JALISCO         | PERIODO:       | DEL 06 AL 18 DE DICIEMBRE DE 2021 |

| AL 001 | TRAZO Y NIVELACIÓN CON EQUIPO TOPOGRAFICO DEL TERRENO ESTABLECIENDO EJES Y REFERENCIAS Y BANCOS DE NIVEL, INCLUYE: CRUCETAS, ESTACAS, HILOS, MARCAS Y TRAZOS CON CALHIDRA, MANO DE OBRA, EQUIPO Y HERRAMIENTA. |          |        |       |      |        | LÍNEA ALIMENTADORA 6" |
|--------|--|----------|--------|-------|------|--------|-----------------------|
| UNIDAD | CADENAMIENTO   |          | LARGO  | ANCHO | ALTO | PIEZAS | TOTAL                 |
| M2     | 0+000.00   | 0+160.00 | 160.00 | 1.00  |      |        | 160.00                |
|        |  |          |        |       |      |        |                       |
|        |  |          |        |       |      |        |                       |
|        |  |          |        |       |      |        |                       |
|        |  |          |        |       |      |        |                       |
|        |  |          |        |       |      |        |                       |
|        |  |          |        |       |      |        |                       |
|        |  |          |        |       |      |        |                       |
|        |  |          |        |       |      |        |                       |
|        |  |          |        |       |      |        |                       |
|        |  |          |        |       |      |        |                       |
|        |  |          |        |       |      |        |                       |
|        |  |          |        |       |      | SUMA   | 160.00                |

  
 SERGIO CABRERA  
 EL CONTRATISTA

  
 J GUADALUPE IBARRA RAMIREZ  
 EL SUPERVISOR DEL MUNICIPIO





# SERGIO CABRERA

HACIENDA DE LA SABILA 120, HACIENDA REAL, TONALA, JALISCO.

R.F.C. CASE780113C89

REGISTRO SIOP JALISCO C-0680

EMPRESA:

SERGIO CABRERA

FECHA:

21 DE DICIEMBRE DE 2021

OBRA:

OBRA: OBRA: REHABILITACIÓN DE LÍNEA ALIMENTADORA DE AGUA POTABLE DE 6" EN LA C. LA PAZ ENTRE CALLE HIDALGO Y CALLE TACUBA, EN SAN JUAN COSALÁ  
UBICACIÓN: SAN JUAN COSALÁ

LOCALIDAD:

UBICACIÓN: SAN JUAN COSALÁ

ESTIMACIÓN No. 1 UNO Y FINIQUITO

MUNICIPIO:

JOCOTEPEC, JALISCO

PERIODO: DEL 06 AL 18 DE DICIEMBRE DE 2021

AL 001

TRAZO Y NIVELACIÓN CON EQUIPO TOPOGRAFICO DEL TERRENO ESTABLECIENDO EJES Y REFERENCIAS Y BANCOS DE NIVEL, INCLUYE: CRUCETAS, ESTACAS, HILOS, MARCAS Y TRAZOS CON CALHIDRA, MANO DE OBRA, EQUIPO Y HERRAMIENTA.

FOTOGRAFÍA

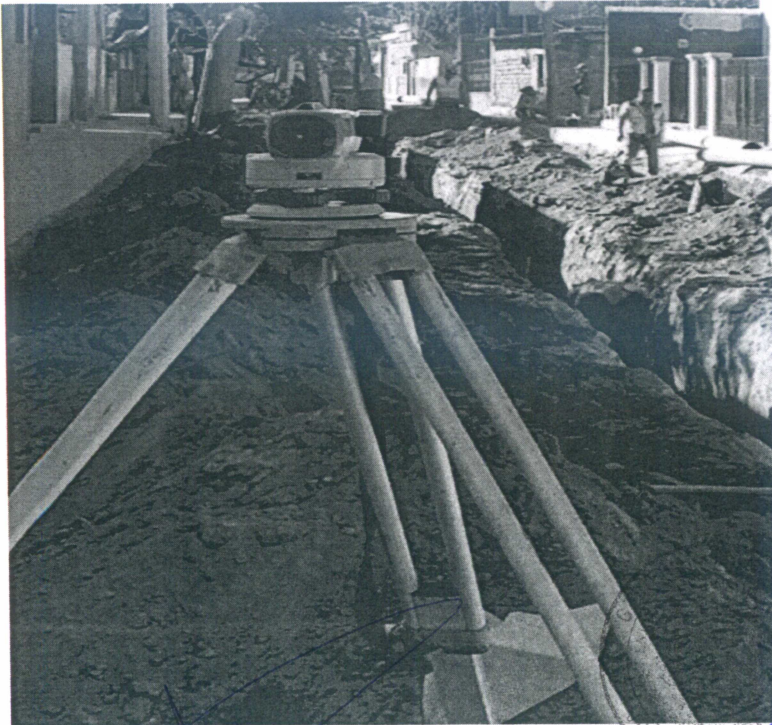

SERGIO CABRERA  
EL CONTRATISTA

J. GUADALUPE BARRA RAMIREZ  
EL SUPERVISOR DEL MUNICIPIO



# SERGIO CABRERA

HACIENDA DE LA SABILA 120, HACIENDA REAL, TONALA, JALISCO.

R.F.C. CASE780113C89

REGISTRO SIOP JALISCO C-0680

EMPRESA:

SERGIO CABRERA

FECHA:

21 DE DICIEMBRE DE 2021

OBRA:

OBRA: OBRA:REHABILITACIÓN DE LÍNEA ALIMENTADORA DE AGUA POTABLE DE 6" EN LA C. LA PAZ ENTRE CALLE HIDALGO Y CALLE TACUBA, EN SAN JUAN COSALÁ  
UBICACIÓN: SAN JUAN COSALÁ

LOCALIDAD:

UBICACIÓN: SAN JUAN COSALÁ

ESTIMACIÓN No. 1 UNO Y FINIQUITO

MUNICIPIO:

JOCOTEPEC, JALISCO

PERIODO: DEL 06 AL 18 DE DICIEMBRE DE 2021

AL 001

TRAZO Y NIVELACIÓN CON EQUIPO TOPOGRAFICO DEL TERRENO ESTABLECIENDO EJES Y REFERENCIAS Y BANCOS DE NIVEL, INCLUYE: CRUCETAS, ESTACAS, HILOS, MARCAS Y TRAZOS CON CALHIDRA, MANO DE OBRA,

CROQUIS

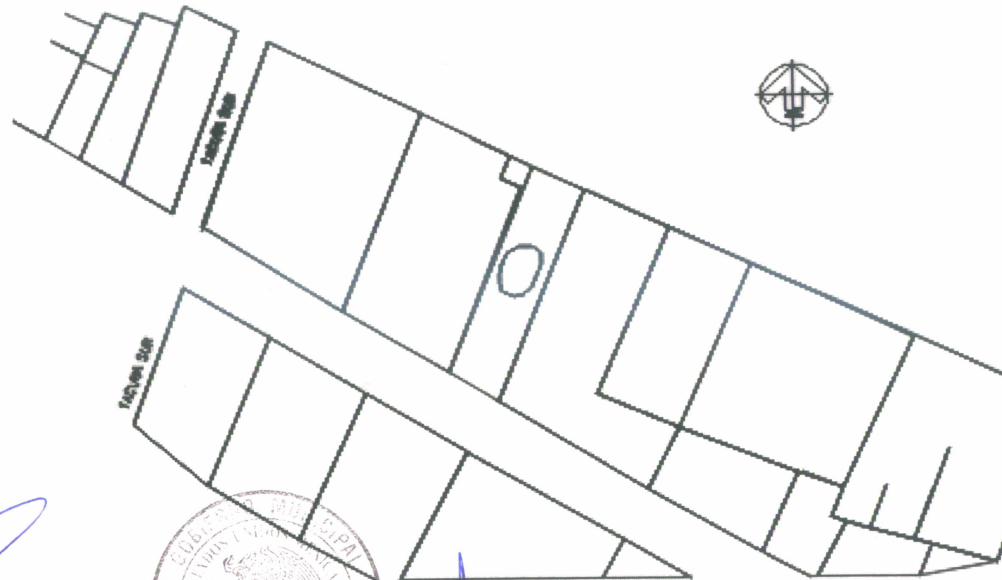

SERGIO CABRERA  
EL CONTRATISTA



GUADALUPE IBARRA RAMIREZ

DIRECCIÓN SUPERVISOR DEL MUNICIPIO  
OBRAS PÚBLICAS



# SERGIO CABRERA

HACIENDA DE LA SABILA 120, HACIENDA REAL, TONALA, JALISCO.

R.F.C. CASE780113C89

REGISTRO SIOP JALISCO C-0680

|          |  |        |                         |
|----------|--|--------|-------------------------|
| EMPRESA: | SERGIO CABRERA   | FECHA: | 21 DE DICIEMBRE DE 2021 |
| OBRA:    | OBRA: OBRA:REHABILITACIÓN DE LÍNEA ALIMENTADORA DE AGUA POTABLE DE 6" EN LA C. LA PAZ ENTRE CALLE HIDALGO Y CALLE TACUBA, EN SAN JUAN COSALÁ<br>UBICACIÓN: SAN JUAN COSALÁ |        |                         |

|            |                            |                |                                   |
|------------|----------------------------|----------------|-----------------------------------|
| LOCALIDAD: | UBICACIÓN: SAN JUAN COSALA | ESTIMACIÓN No. | 1 UNO Y FINIQUITO                 |
| MUNICIPIO: | JOCOTEPEC, JALISCO         | PERIODO:       | DEL 06 AL 18 DE DICIEMBRE DE 2021 |

|        |  |                       |
|--------|--|-----------------------|
| AL 002 | EXCAVACIÓN PARA LINEA PRINCIPAL POR MEDIOS MECÁNICOS EN MATERIAL TIPO II, DE 0.00 A -2.00 M DE PROFUNDIDAD, INCLUYE: AFINE DE PISOS Y TALUDES, RETIRO DEL MATERIAL A BANCO DE OBRA INDICADO POR SUPERVISIÓN, MANO DE OBRA, EQUIPO Y HERRAMIENTA. | LINEA ALIMENTADORA 6" |
|--------|--|-----------------------|

| UNIDAD | CADENAMIENTO |          | LARGO  | ANCHO | ALTURA | TOTAL |
|--------|--------------|----------|--------|-------|--------|-------|
| M3     | 0+000.00     | 0+160.00 | 153.28 | 0.70  | 0.85   | 91.20 |
|        |              |          |        |       |        |       |
|        |              |          |        |       |        |       |
|        |              |          |        |       |        |       |
|        |              |          |        |       |        |       |
|        |              |          |        |       |        |       |
|        |              |          |        |       |        |       |
|        |              |          |        |       |        |       |
|        |              |          |        |       |        |       |
|        |              |          |        |       |        |       |
|        |              |          |        |       |        |       |
|        |              |          |        |       |        |       |
|        |              |          |        |       |        |       |
|        |              |          |        |       |        |       |
|        |              |          |        |       |        |       |
|        |              |          |        |       | SUMA   | 91.20 |

  
 SERGIO CABRERA  
 EL CONTRATISTA

  
 J GUADALUPE IBARRA RAMIREZ  
 EL SUPERVISOR DEL MUNICIPIO

  
 DIRECCION DE OBRAS PUBLICAS



# SERGIO CABRERA

HACIENDA DE LA SABILA 120, HACIENDA REAL, TONALA, JALISCO.

R.F.C. CASE780113C89

REGISTRO SIOP JALISCO C-0680

EMPRESA:

SERGIO CABRERA

FECHA:

21 DE DICIEMBRE DE 2021

OBRA:

OBRA: OBRA:REHABILITACIÓN DE LÍNEA ALIMENTADORA DE AGUA POTABLE DE 6" EN LA C. LA PAZ ENTRE CALLE HIDALGO Y CALLE TACUBA, EN SAN JUAN COSALÁ  
UBICACIÓN: SAN JUAN COSALÁ

LOCALIDAD:

UBICACIÓN: SAN JUAN COSALÁ

ESTIMACIÓN No. 1 UNO Y FINIQUITO

MUNICIPIO:

JOCOTEPEC, JALISCO

PERIODO: DEL 06 AL 18 DE DICIEMBRE DE 2021

AL 002

EXCAVACIÓN PARA LÍNEA PRINCIPAL POR MEDIOS MECÁNICOS EN MATERIAL TIPO II, DE 0.00 A -2.00 M DE PROFUNDIDAD, INCLUYE: AFINE DE PISOS Y TALUDES, RETIRO DEL MATERIAL A BANCO DE OBRA INDICADO POR SUPERVISIÓN, MANO DE OBRA, EQUIPO Y HERRAMIENTA.

FOTOGRAFÍA



*Sergio Cabrera*  
SERGIO CABRERA  
EL CONTRATISTA

*J Guadalupe Ibarra Ramirez*  
J GUADALUPE IBARRA RAMIREZ  
EL SUPERVISOR DEL MUNICIPIO





### SERGIO CABRERA

HACIENDA DE LA SABILA 120, HACIENDA REAL, TONALA, JALISCO.

R.F.C. CASE780113C89

REGISTRO SIOP JALISCO C-0680

|          |  |        |                         |
|----------|--|--------|-------------------------|
| EMPRESA: | SERGIO CABRERA   | FECHA: | 21 DE DICIEMBRE DE 2021 |
| OBRA:    | OBRA: OBRA:REHABILITACIÓN DE LÍNEA ALIMENTADORA DE AGUA POTABLE DE 6" EN LA C. LA PAZ ENTRE CALLE HIDALGO Y CALLE TACUBA, EN SAN JUAN COSALÁ<br>UBICACIÓN: SAN JUAN COSALÁ |        |                         |

|            |                            |                |                                   |
|------------|----------------------------|----------------|-----------------------------------|
| LOCALIDAD: | UBICACIÓN: SAN JUAN COSALA | ESTIMACIÓN No. | 1 UNO Y FINIQUITO                 |
| MUNICIPIO: | JOCOTEPEC, JALISCO         | PERIODO:       | DEL 06 AL 18 DE DICIEMBRE DE 2021 |

|        |  |         |
|--------|--|---------|
| AL 002 | EXCAVACIÓN PARA LINEA PRINCIPAL POR MEDIOS MECÁNICOS EN MATERIAL TIPO II, DE 0.00 A -2.00 M DE PROFUNDIDAD, INCLUYE: AFINE DE PISOS Y TALUDES, RETIRO DEL MATERIAL A BANCO DE OBRA INDICADO POR SUPERVISIÓN, MANO DE OBRA, EQUIPO Y HERRAMIENTA. | CROQUIS |
|--------|--|---------|

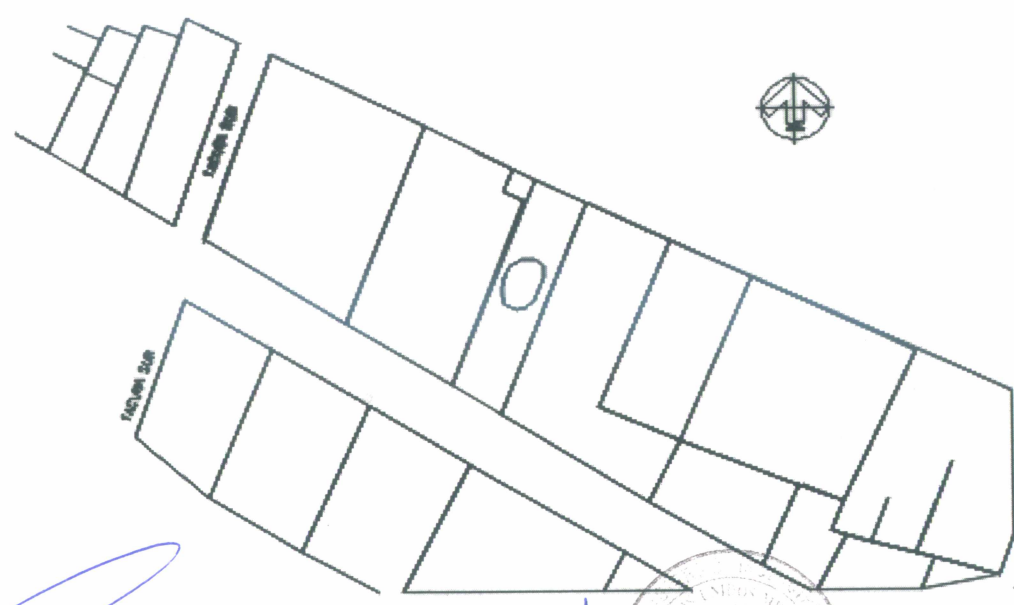

*[Signature]*  
 SERGIO CABRERA  
 EL CONTRATISTA

*[Signature]*  
 J GUADALUPE IBARRA RAMIREZ  
 EL SUPERVISOR DEL MUNICIPIO

**DIRECCION DE OBRAS PUBLICAS**





### SERGIO CABRERA

HACIENDA DE LA SABILA 120, HACIENDA REAL, TONALA, JALISCO.

R.F.C. CASE780113C89

REGISTRO SIOP JALISCO C-0680

|          |  |        |                         |
|----------|--|--------|-------------------------|
| EMPRESA: | SERGIO CABRERA   | FECHA: | 21 DE DICIEMBRE DE 2021 |
| OBRA:    | OBRA: OBRA:REHABILITACIÓN DE LÍNEA ALIMENTADORA DE AGUA POTABLE DE 6" EN LA C. LA PAZ ENTRE CALLE HIDALGO Y CALLE TACUBA, EN SAN JUAN COSALÁ<br>UBICACIÓN: SAN JUAN COSALÁ |        |                         |

|            |                            |                |                                   |
|------------|----------------------------|----------------|-----------------------------------|
| LOCALIDAD: | UBICACIÓN: SAN JUAN COSALA | ESTIMACIÓN No. | 1 UNO Y FINIQUITO                 |
| MUNICIPIO: | JOCOTEPEC, JALISCO         | PERIODO:       | DEL 06 AL 18 DE DICIEMBRE DE 2021 |

|        |  |            |
|--------|--|------------|
| AL 003 | CAMA DE ARENA AMARILLA PARA APOYO DE TUBERIAS.<br>INCLUYE: MATERIALES, ACARREOS, MANO DE OBRA, EQUIPO Y HERRAMIENTA. | FOTOGRAFÍA |
|--------|--|------------|



*Sergio Cabrera*  
SERGIO CABRERA  
EL CONTRATISTA

*J Guadalupe Ibarra Ramirez*  
J GUADALUPE IBARRA RAMIREZ  
EL SUPERVISOR DEL MUNICIPIO







# SERGIO CABRERA

HACIENDA DE LA SABILA 120, HACIENDA REAL, TONALA, JALISCO.

R.F.C. CASE780113C89

REGISTRO SIOP JALISCO C-0680

|          |  |        |                         |
|----------|--|--------|-------------------------|
| EMPRESA: | SERGIO CABRERA   | FECHA: | 21 DE DICIEMBRE DE 2021 |
| OBRA:    | OBRA: OBRA:REHABILITACIÓN DE LÍNEA ALIMENTADORA DE AGUA POTABLE DE 6" EN LA C. LA PAZ ENTRE CALLE HIDALGO Y CALLE TACUBA, EN SAN JUAN COSALÁ<br>UBICACIÓN: SAN JUAN COSALÁ |        |                         |

|            |                            |                |                                   |
|------------|----------------------------|----------------|-----------------------------------|
| LOCALIDAD: | UBICACIÓN: SAN JUAN COSALA | ESTIMACIÓN No. | 1 UNO Y FINIQUITO                 |
| MUNICIPIO: | JOCOTEPEC, JALISCO         | PERIODO:       | DEL 06 AL 18 DE DICIEMBRE DE 2021 |

|        |  |         |
|--------|--|---------|
| AL 003 | CAMA DE ARENA AMARILLA PARA APOYO DE TUBERIAS.<br>INCLUYE: MATERIALES, ACARREOS, MANO DE OBRA, EQUIPO Y HERRAMIENTA. | CROQUIS |
|--------|--|---------|

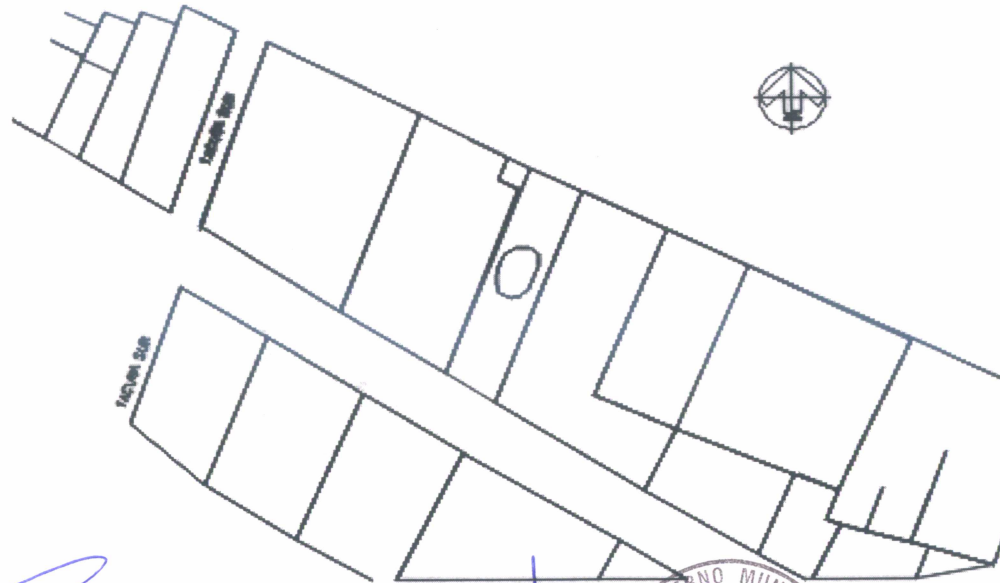

  
SERGIO CABRERA  
EL CONTRATISTA

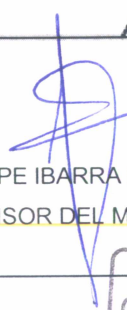
  
J GUADALUPE IBARRA RAMIREZ  
EL SUPERVISOR DEL MUNICIPIO





# SERGIO CABRERA

HACIENDA DE LA SABILA 120, HACIENDA REAL, TONALA, JALISCO.

R.F.C. CASE780113C89

REGISTRO SIOP JALISCO C-0680

|          |  |        |                         |
|----------|--|--------|-------------------------|
| EMPRESA: | SERGIO CABRERA   | FECHA: | 21 DE DICIEMBRE DE 2021 |
| OBRA:    | OBRA: OBRA:REHABILITACIÓN DE LÍNEA ALIMENTADORA DE AGUA POTABLE DE 6" EN LA C. LA PAZ ENTRE CALLE HIDALGO Y CALLE TACUBA, EN SAN JUAN COSALÁ<br>UBICACIÓN: SAN JUAN COSALÁ |        |                         |

|            |                            |                |                                   |
|------------|----------------------------|----------------|-----------------------------------|
| LOCALIDAD: | UBICACIÓN: SAN JUAN COSALA | ESTIMACIÓN No. | 1 UNO Y FINIQUITO                 |
| MUNICIPIO: | JOCOTEPEC, JALISCO         | PERIODO:       | DEL 06 AL 18 DE DICIEMBRE DE 2021 |

|        |   |                              |
|--------|---|------------------------------|
| AL 004 | SYC Tubo de pvc de 6" RD-26, incluye: suministro de materiales, acarreos, instalación, pruebas, mano de obra, equipo y herramienta. | <b>LINEA ALIMENTADORA 6"</b> |
|--------|---|------------------------------|

| UNIDAD | CADENAMIENTO |          | LARGO  | ANCHO | ALTURA | TOTAL  |
|--------|--------------|----------|--------|-------|--------|--------|
| M      | 0+000.00     | 0+160.00 | 160.00 |       |        | 160.00 |
|        |              |          |        |       |        |        |
|        |              |          |        |       |        |        |
|        |              |          |        |       |        |        |
|        |              |          |        |       |        |        |
|        |              |          |        |       |        |        |
|        |              |          |        |       |        |        |
|        |              |          |        |       |        |        |
|        |              |          |        |       |        |        |
|        |              |          |        |       |        |        |
|        |              |          |        |       |        |        |
|        |              |          |        |       |        |        |
|        |              |          |        |       |        |        |
|        |              |          |        |       |        |        |
|        |              |          |        |       | SUMA   | 160.00 |

  
 SERGIO CABRERA  
 EL CONTRATISTA

  
 J GUADALUPE IBARRA RAMIREZ  
 EL SUPERVISOR DEL MUNICIPIO







# SERGIO CABRERA

HACIENDA DE LA SABILA 120, HACIENDA REAL, TONALA, JALISCO.

R.F.C. CASE780113C89

REGISTRO SIOP JALISCO C-0680

EMPRESA:

SERGIO CABRERA

FECHA:

21 DE DICIEMBRE DE 2021

OBRA:

OBRA: OBRA:REHABILITACIÓN DE LÍNEA ALIMENTADORA DE AGUA POTABLE DE 6" EN LA C. LA PAZ ENTRE CALLE HIDALGO Y CALLE TACUBA, EN SAN JUAN COSALÁ  
UBICACIÓN: SAN JUAN COSALÁ

LOCALIDAD:

UBICACIÓN: SAN JUAN COSALÁ

ESTIMACIÓN No. 1 UNO Y FINIQUITO

MUNICIPIO:

JOCOTEPEC, JALISCO

PERIODO: DEL 06 AL 18 DE DICIEMBRE DE 2021

AL 004

SYC Tubo de pvc de 6" RD-26, incluye: suministro de materiales, acarreo, instalación, pruebas, mano de obra, equipo y herramienta.

FOTOGRAFÍA

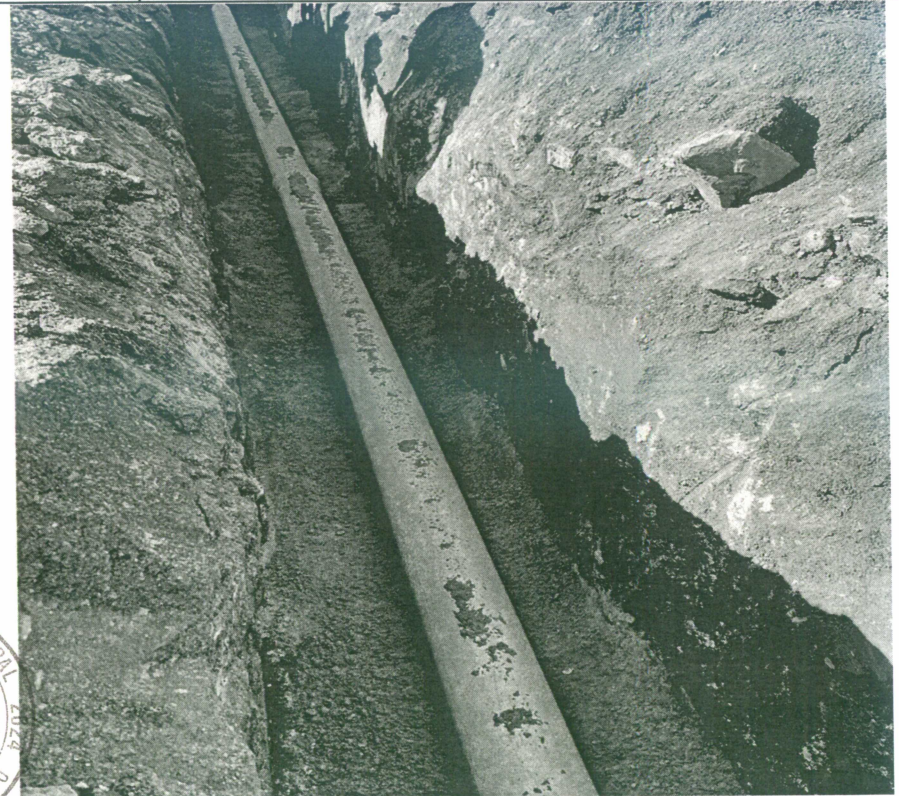
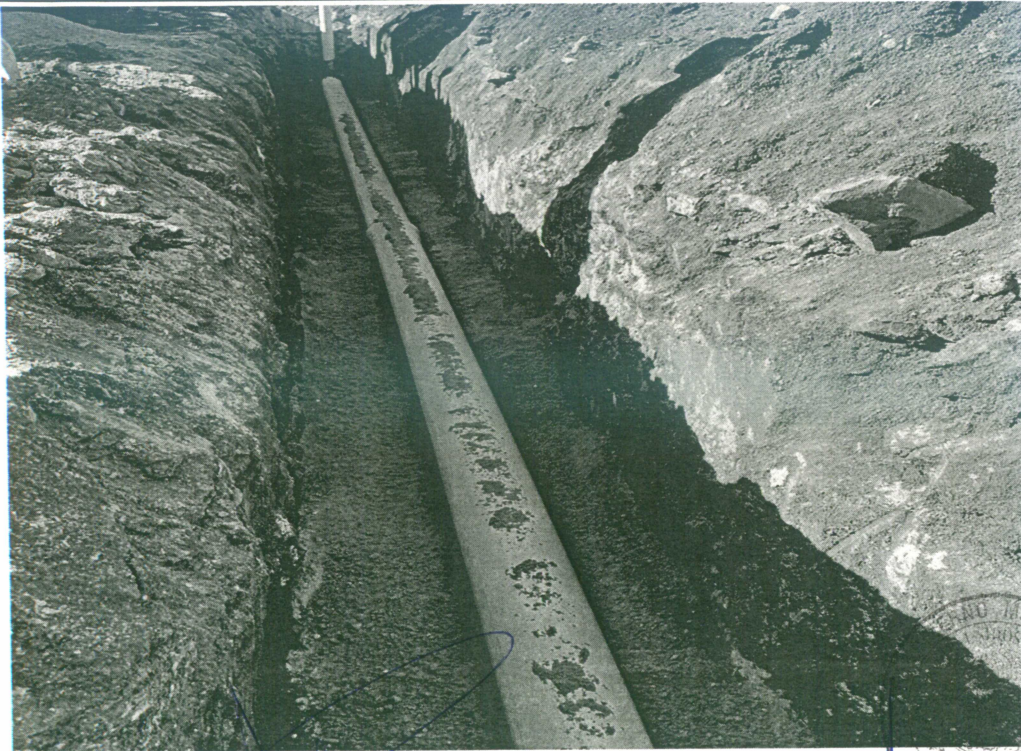

  
SERGIO CABRERA  
EL CONTRATISTA

  
J GUADALUPE BARRA RAMIREZ  
EL SUPERVISOR DEL MUNICIPIO





# SERGIO CABRERA

HACIENDA DE LA SABILA 120, HACIENDA REAL, TONALA, JALISCO.

R.F.C. CASE780113C89

REGISTRO SIOP JALISCO C-0680

|          |  |        |                         |
|----------|--|--------|-------------------------|
| EMPRESA: | SERGIO CABRERA   | FECHA: | 21 DE DICIEMBRE DE 2021 |
| OBRA:    | OBRA: OBRA:REHABILITACIÓN DE LÍNEA ALIMENTADORA DE AGUA POTABLE DE 6" EN LA C. LA PAZ ENTRE CALLE HIDALGO Y CALLE TACUBA, EN SAN JUAN COSALÁ<br>UBICACIÓN: SAN JUAN COSALÁ |        |                         |

|            |                            |                |                                   |
|------------|----------------------------|----------------|-----------------------------------|
| LOCALIDAD: | UBICACIÓN: SAN JUAN COSALA | ESTIMACIÓN No. | 1 UNO Y FINIQUITO                 |
| MUNICIPIO: | JOCOTEPEC, JALISCO         | PERIODO:       | DEL 06 AL 18 DE DICIEMBRE DE 2021 |

|        |   |         |
|--------|---|---------|
| AL 004 | SYC Tubo de pvc de 6" RD-26, incluye: suministro de materiales, acarreos, instalación, pruebas, mano de obra, equipo y herramienta. | CROQUIS |
|--------|---|---------|

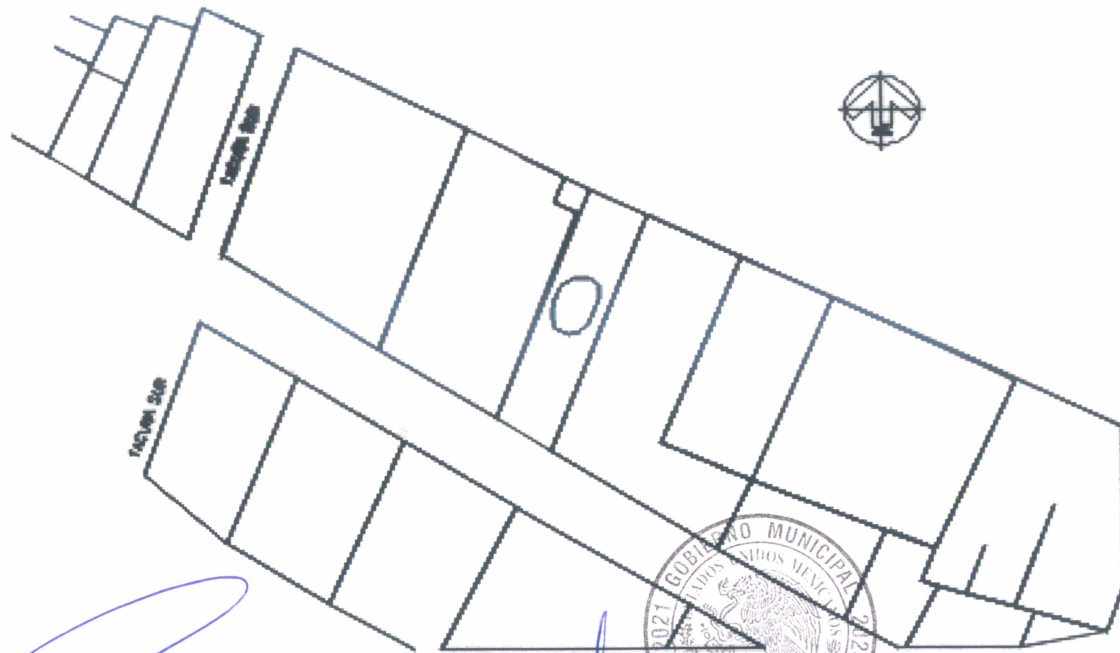

  
SERGIO CABRERA  
EL CONTRATISTA

  
J GUADALUPE IBARRA RAMIREZ  
EL SUPERVISOR DEL MUNICIPIO



# SERGIO CABRERA

HACIENDA DE LA SABILA 120, HACIENDA REAL, TONALA, JALISCO.

R.F.C. CASE780113C89

REGISTRO SIOP JALISCO C-0680

EMPRESA:

SERGIO CABRERA

FECHA:

21 DE DICIEMBRE DE 2021

OBRA:

OBRA: OBRA:REHABILITACIÓN DE LÍNEA ALIMENTADORA DE AGUA POTABLE DE 6" EN LA C. LA PAZ ENTRE CALLE HIDALGO Y CALLE TACUBA, EN SAN JUAN COSALÁ  
UBICACIÓN: SAN JUAN COSALÁ

LOCALIDAD:

UBICACIÓN: SAN JUAN COSALÁ

ESTIMACIÓN No. 1 UNO Y FINIQUITO

MUNICIPIO:

JOCOTEPEC, JALISCO

PERIODO: DEL 06 AL 18 DE DICIEMBRE DE 2021

AL 005

RELLENO ACOSTILLADO EN CEPAS O MESETAS CON MATERIAL DE BANCO, COMPACTADO MANUALMENTE EN CAPAS NO MAYORES DE 20 CM. INCLUYE: INCORPORACION DE AGUA NECESARIA, MANO DE OBRA, HERRAMIENTAS Y ACARREOS.

LÍNEA ALIMENTADORA 6"

| UNIDAD | CADENAMIENTO |          | LARGO  | ANCHO  | ALTURA  | PIEZAS | TOTAL |
|--------|--------------|----------|--------|--------|---------|--------|-------|
| M3     | 0+000.00     | 0+160.00 | 141.90 | 0.70   | 0.19    | 1.00   | 18.87 |
|        |              |          |        | PI     | R2      | AREA   |       |
|        |              |          | 141.90 | 3.1416 | 0.07620 | 0.0182 | -2.59 |
|        |              |          |        |        |         |        |       |
|        |              |          |        |        |         |        |       |
|        |              |          |        |        |         |        |       |
|        |              |          |        |        |         |        |       |
|        |              |          |        |        |         |        |       |
|        |              |          |        |        |         |        |       |
|        |              |          |        |        |         | SUMA   | 16.28 |

  
 SERGIO CABRERA  
 EL CONTRATISTA

  
 J GUADALUPE IBARRA RAMIREZ  
 EL SUPERVISOR DEL MUNICIPIO

  
 DIRECCION DE OBRAS PUBLICAS



### SERGIO CABRERA

HACIENDA DE LA SABILA 120, HACIENDA REAL, TONALA, JALISCO.

R.F.C. CASE780113C89

REGISTRO SIOP JALISCO C-0680

|          |  |        |                         |
|----------|--|--------|-------------------------|
| EMPRESA: | SERGIO CABRERA   | FECHA: | 21 DE DICIEMBRE DE 2021 |
| OBRA:    | OBRA: OBRA:REHABILITACIÓN DE LÍNEA ALIMENTADORA DE AGUA POTABLE DE 6" EN LA C. LA PAZ ENTRE CALLE HIDALGO Y CALLE TACUBA, EN SAN JUAN COSALÁ<br>UBICACIÓN: SAN JUAN COSALÁ |        |                         |

|            |                            |                |                                   |
|------------|----------------------------|----------------|-----------------------------------|
| LOCALIDAD: | UBICACIÓN: SAN JUAN COSALA | ESTIMACIÓN No. | 1 UNO Y FINIQUITO                 |
| MUNICIPIO: | JOCOTEPEC, JALISCO         | PERIODO:       | DEL 06 AL 18 DE DICIEMBRE DE 2021 |

|        |   |            |
|--------|---|------------|
| AL 005 | RELLENO ACOSTILLADO EN CEPAS O MESETAS CON MATERIAL DE BANCO, COMPACTADO MANUALMENTE EN CAPAS NO MAYORES DE 20 CM. INCLUYE: INCORPORACION DE AGUA NECESARIA, MANO DE OBRA, HERRAMIENTAS Y ACARREOS. | FOTOGRAFÍA |
|--------|---|------------|



SERGIO CABRERA  
EL CONTRATISTA

J GUADALUPE IBARRA RAMIREZ  
EL SUPERVISOR DEL MUNICIPIO DE OBRAS PUBLICAS



# SERGIO CABRERA

HACIENDA DE LA SABILA 120, HACIENDA REAL, TONALA, JALISCO.

R.F.C. CASE780113C89

REGISTRO SIOP JALISCO C-0680

|          |  |        |                         |
|----------|--|--------|-------------------------|
| EMPRESA: | SERGIO CABRERA   | FECHA: | 21 DE DICIEMBRE DE 2021 |
| OBRA:    | OBRA: OBRA:REHABILITACIÓN DE LÍNEA ALIMENTADORA DE AGUA POTABLE DE 6" EN LA C. LA PAZ ENTRE CALLE HIDALGO Y CALLE TACUBA, EN SAN JUAN COSALÁ<br>UBICACIÓN: SAN JUAN COSALÁ |        |                         |

|            |                            |                |                                   |
|------------|----------------------------|----------------|-----------------------------------|
| LOCALIDAD: | UBICACIÓN: SAN JUAN COSALA | ESTIMACIÓN No. | 1 UNO Y FINIQUITO                 |
| MUNICIPIO: | JOCOTEPEC, JALISCO         | PERIODO:       | DEL 06 AL 18 DE DICIEMBRE DE 2021 |

|        |   |         |
|--------|---|---------|
| AL 005 | RELLENO ACOSTILLADO EN CEPAS O MESETAS CON MATERIAL DE BANCO, COMPACTADO MANUALMENTE EN CAPAS NO MAYORES DE 20 CM. INCLUYE: INCORPORACION DE AGUA NECESARIA, MANO DE OBRA, HERRAMIENTAS Y ACARREOS. | CROQUIS |
|--------|---|---------|

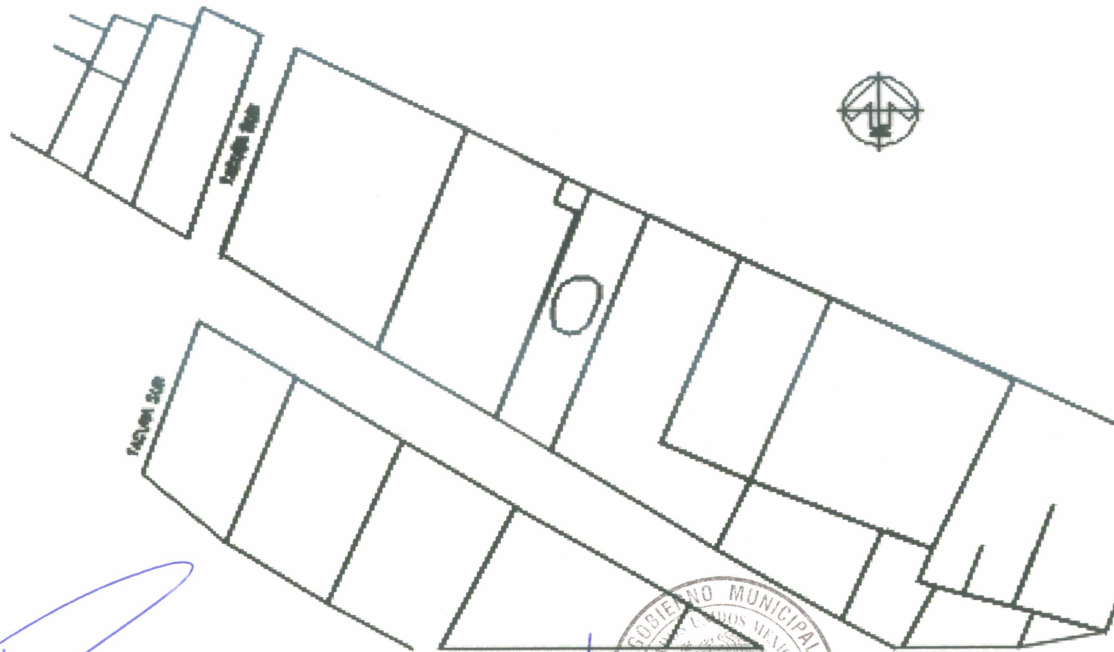

*[Handwritten signature]*  
SERGIO CABRERA  
EL CONTRATISTA

*[Handwritten signature]*  
J GUADALUPE IBARRA RAMIREZ  
EL SUPERVISOR DEL MUNICIPIO  
DIRECCION DE OBRAS PUBLICAS



### SERGIO CABRERA

HACIENDA DE LA SABILA 120, HACIENDA REAL, TONALA, JALISCO.

R.F.C. CASE780113C89

REGISTRO SIOP JALISCO C-0680

|          |  |        |                         |
|----------|--|--------|-------------------------|
| EMPRESA: | SERGIO CABRERA   | FECHA: | 21 DE DICIEMBRE DE 2021 |
| OBRA:    | OBRA: OBRA:REHABILITACIÓN DE LÍNEA ALIMENTADORA DE AGUA POTABLE DE 6" EN LA C. LA PAZ ENTRE CALLE HIDALGO Y CALLE TACUBA, EN SAN JUAN COSALÁ<br>UBICACIÓN: SAN JUAN COSALÁ |        |                         |

|            |                            |                |                                   |
|------------|----------------------------|----------------|-----------------------------------|
| LOCALIDAD: | UBICACIÓN: SAN JUAN COSALA | ESTIMACIÓN No. | 1 UNO Y FINIQUITO                 |
| MUNICIPIO: | JOCOTEPEC, JALISCO         | PERIODO:       | DEL 06 AL 18 DE DICIEMBRE DE 2021 |

| AL 006  | RELLENO EN CEPAS O MESETAS CON MATERIAL DE BANCO COMPACTADO AL 90% CON BAILARINA , EN CAPAS NO MAYORES DE 20 CM., INCLUYE: INCORPORACION DE AGUA NECESARIA, MANO DE OBRA, HERRAMIENTAS Y ACARREOS. |        |       |   |        |       | LÍNEA ALIMENTADORA 6" |  |  |
|---|--|--------|-------|---|--------|-------|-----------------------|--|--|
| UNIDAD  | CADENAMIENTO   | LARGO  | ANCHO | ALTURA  | PIEZAS | TOTAL |                       |  |  |
| M3  | 0+000.00    0+160.00   | 160.00 | 0.70  | 0.6429  | 1.00   | 72.00 |                       |  |  |
|   |  |        |       |   |        |       |                       |  |  |
|   |  |        |       |   |        |       |                       |  |  |
|   |  |        |       |   |        |       |                       |  |  |
|   |  |        |       |   |        |       |                       |  |  |
|   |  |        |       |   |        |       |                       |  |  |
|   |  |        |       |   |        |       |                       |  |  |
|   |  |        |       |   |        |       |                       |  |  |
|   |  |        |       |   |        |       |                       |  |  |
|   |  |        |       |   |        |       |                       |  |  |
|   |  |        |       |   |        |       |                       |  |  |
|   |  |        |       |   |        |       |                       |  |  |
|   |  |        |       |   |        |       |                       |  |  |
|   |  |        |       |   |        |       |                       |  |  |
|   |  |        |       |   |        |       |                       |  |  |
|   |  |        |       |   |        |       |                       |  |  |
|   |  |        |       |   |        |       |                       |  |  |
|   |  |        |       |   |        |       |                       |  |  |
|   |  |        |       |   | SUMA   | 72.00 |                       |  |  |
| <br>SERGIO CABRERA<br>EL CONTRATISTA |  |        |       | <br>J GUADALUPE IBARRA RAMIREZ<br>EL SUPERVISOR DEL MUNICIPIO |        |       |                       |  |  |

DIRECCION DE OBRAS PUBLICAS





## SERGIO CABRERA

HACIENDA DE LA SABILA 120, HACIENDA REAL, TONALA, JALISCO.

R.F.C. CASE780113C89

REGISTRO SIOP JALISCO C-0680

EMPRESA:

SERGIO CABRERA

FECHA:

21 DE DICIEMBRE DE 2021

OBRA:

OBRA: OBRA:REHABILITACIÓN DE LÍNEA ALIMENTADORA DE AGUA POTABLE DE 6" EN LA C. LA PAZ ENTRE CALLE HIDALGO Y CALLE TACUBA, EN SAN JUAN COSALÁ  
UBICACIÓN: SAN JUAN COSALÁ

LOCALIDAD:

UBICACIÓN: SAN JUAN COSALA

ESTIMACIÓN No. 1 UNO Y FINIQUITO

MUNICIPIO:

JOCOTEPEC, JALISCO

PERIODO: DEL 06 AL 18 DE DICIEMBRE DE 2021

AL 006

RELLENO EN CEPAS O MESETAS CON MATERIAL DE BANCO  
COMPACTADO AL 90% CON BAILARINA , EN CAPAS NO MAYORES DE 20 CM., INCLUYE:  
INCORPORACION DE AGUA NECESARIA, MANO DE OBRA, HERRAMIENTAS Y ACARREOS.

FOTOGRAFÍA



SERGIO CABRERA  
EL CONTRATISTA

J GUADALUPE IBARRA RAMIREZ  
EL SUPERVISOR DEL MUNICIPIO

DIRECCION DE  
OBRAS PUBLICAS



# SERGIO CABRERA

HACIENDA DE LA SABILA 120, HACIENDA REAL, TONALA, JALISCO.

R.F.C. CASE780113C89

REGISTRO SIOP JALISCO C-0680

EMPRESA:

SERGIO CABRERA

FECHA:

21 DE DICIEMBRE DE 2021

OBRA:

OBRA: OBRA:REHABILITACIÓN DE LÍNEA ALIMENTADORA DE AGUA POTABLE DE 6" EN LA C. LA PAZ ENTRE CALLE HIDALGO Y CALLE TACUBA, EN SAN JUAN COSALÁ  
UBICACIÓN: SAN JUAN COSALÁ

LOCALIDAD:

UBICACIÓN: SAN JUAN COSALA

ESTIMACIÓN No. 1 UNO Y FINIQUITO

MUNICIPIO:

JOCOTEPEC, JALISCO

PERIODO: DEL 06 AL 18 DE DICIEMBRE DE 2021

AL 006

RELLENO EN CEPAS O MESETAS CON MATERIAL DE BANCO COMPACTADO AL 90% CON BAILARINA , EN CAPAS NO MAYORES DE 20 CM., INCLUYE: INCORPORACION DE AGUA NECESARIA, MANO DE OBRA, HERRAMIENTAS Y ACARREOS.

CROQUIS

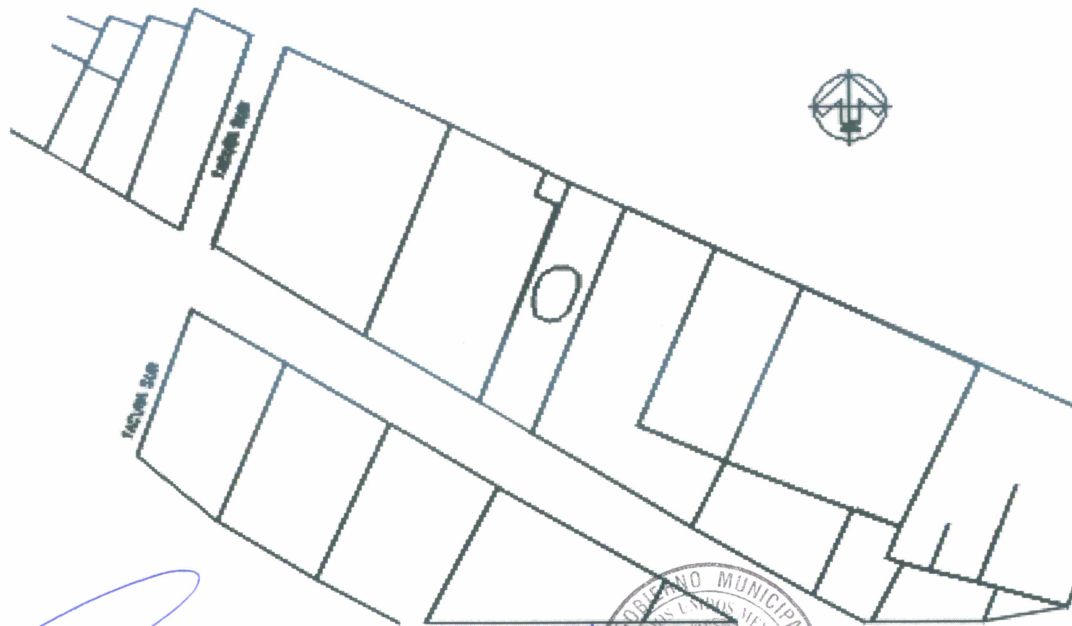

SERGIO CABRERA  
EL CONTRATISTA

J GUADALUPE IBARRA RAMIREZ  
EL SUPERVISOR DEL MUNICIPIO

DIRECCION DE  
OBRAS PUBLICAS



### SERGIO CABRERA

HACIENDA DE LA SABILA 120, HACIENDA REAL, TONALA, JALISCO.  
R.F.C. CASE780113C89      REGISTRO SIOP JALISCO C-0680

|          |  |        |                         |
|----------|--|--------|-------------------------|
| EMPRESA: | SERGIO CABRERA   | FECHA: | 21 DE DICIEMBRE DE 2021 |
| OBRA:    | OBRA: OBRA:REHABILITACIÓN DE LÍNEA ALIMENTADORA DE AGUA POTABLE DE 6" EN LA C. LA PAZ ENTRE CALLE HIDALGO Y CALLE TACUBA, EN SAN JUAN COSALÁ<br>UBICACIÓN: SAN JUAN COSALÁ |        |                         |

|            |                            |                |                                   |
|------------|----------------------------|----------------|-----------------------------------|
| LOCALIDAD: | UBICACIÓN: SAN JUAN COSALA | ESTIMACIÓN No. | 1 UNO Y FINIQUITO                 |
| MUNICIPIO: | JOCOTEPEC, JALISCO         | PERIODO:       | DEL 06 AL 18 DE DICIEMBRE DE 2021 |

|        |  |                              |
|--------|--|------------------------------|
| AL 007 | CARGA MECÁNICA Y ACARREO EN CAMIÓN 1 ER. KILOMETRO, DE MATERIAL PRODUCTO DE EXCAVACIÓN Y/O DEMOLICIÓN, INCLUYE: MANO DE OBRA, EQUIPO Y HERRAMIENTA, MEDIDO EN SECCION DE PROYECTO. | <b>LINEA ALIMENTADORA 6"</b> |
|--------|--|------------------------------|

| UNIDAD | CADENAMIENTO |          | LARGO  | ANCHO | ALTURA | ABUNDAMIENTO | TOTAL |
|--------|--------------|----------|--------|-------|--------|--------------|-------|
| M3     | 0+000.00     | 0+160.00 | 155.88 | 0.70  | 0.6429 | 1.30         | 91.20 |
|        |              |          |        |       |        |              |       |
|        |              |          |        |       |        |              |       |
|        |              |          |        |       |        |              |       |
|        |              |          |        |       |        |              |       |
|        |              |          |        |       |        |              |       |
|        |              |          |        |       |        |              |       |
|        |              |          |        |       |        |              |       |
|        |              |          |        |       |        |              |       |
|        |              |          |        |       |        |              |       |
|        |              |          |        |       |        |              |       |
|        |              |          |        |       |        |              |       |
|        |              |          |        |       |        |              |       |
|        |              |          |        |       |        |              |       |
|        |              |          |        |       |        |              |       |
|        |              |          |        |       |        |              |       |
|        |              |          |        |       |        |              |       |
|        |              |          |        |       |        |              |       |
|        |              |          |        |       |        |              |       |
|        |              |          |        |       |        |              |       |
|        |              |          |        |       |        | SUMA         | 91.20 |

  
 SERGIO CABRERA  
 EL CONTRATISTA

  
 J GUADALUPE IBARRA RAMIREZ  
 EL SUPERVISOR DEL MUNICIPIO





# SERGIO CABRERA

HACIENDA DE LA SABILA 120, HACIENDA REAL, TONALA, JALISCO.

R.F.C. CASE780113C89

REGISTRO SIOP JALISCO C-0680

|          |  |        |                         |
|----------|--|--------|-------------------------|
| EMPRESA: | SERGIO CABRERA   | FECHA: | 21 DE DICIEMBRE DE 2021 |
| OBRA:    | OBRA: OBRA:REHABILITACIÓN DE LÍNEA ALIMENTADORA DE AGUA POTABLE DE 6" EN LA C. LA PAZ ENTRE CALLE HIDALGO Y CALLE TACUBA, EN SAN JUAN COSALÁ<br>UBICACIÓN: SAN JUAN COSALÁ |        |                         |

|            |                            |                |                                   |
|------------|----------------------------|----------------|-----------------------------------|
| LOCALIDAD: | UBICACIÓN: SAN JUAN COSALA | ESTIMACIÓN No. | 1 UNO Y FINIQUITO                 |
| MUNICIPIO: | JOCOTEPEC, JALISCO         | PERIODO:       | DEL 06 AL 18 DE DICIEMBRE DE 2021 |

|        |  |            |
|--------|--|------------|
| AL 007 | CARGA MECÁNICA Y ACARREO EN CAMIÓN 1 ER. KILOMETRO, DE MATERIAL PRODUCTO DE EXCAVACIÓN Y/O DEMOLICIÓN, INCLUYE: MANO DE OBRA, EQUIPO Y HERRAMIENTA, MEDIDO EN SECCION DE PROYECTO. | FOTOGRAFÍA |
|--------|--|------------|



*Sergio Cabrera*  
 SERGIO CABRERA  
 EL CONTRATISTA

*J Guadalupe Ibarra Ramirez*  
 J GUADALUPE IBARRA RAMIREZ  
 EL SUPERVISOR DEL MUNICIPIO





# SERGIO CABRERA

HACIENDA DE LA SABILA 120, HACIENDA REAL, TONALA, JALISCO.

R.F.C. CASE780113C89

REGISTRO SIOP JALISCO C-0680

|          |  |        |                         |
|----------|--|--------|-------------------------|
| EMPRESA: | SERGIO CABRERA   | FECHA: | 21 DE DICIEMBRE DE 2021 |
| OBRA:    | OBRA: OBRA:REHABILITACIÓN DE LÍNEA ALIMENTADORA DE AGUA POTABLE DE 6" EN LA C. LA PAZ ENTRE CALLE HIDALGO Y CALLE TACUBA, EN SAN JUAN COSALÁ<br>UBICACIÓN: SAN JUAN COSALÁ |        |                         |

|            |                            |                |                                   |
|------------|----------------------------|----------------|-----------------------------------|
| LOCALIDAD: | UBICACIÓN: SAN JUAN COSALA | ESTIMACIÓN No. | 1 UNO Y FINIQUITO                 |
| MUNICIPIO: | JOCOTEPEC, JALISCO         | PERIODO:       | DEL 06 AL 18 DE DICIEMBRE DE 2021 |

|        |  |         |
|--------|--|---------|
| AL 007 | CARGA MECÁNICA Y ACARREO EN CAMIÓN 1 ER. KILOMETRO, DE MATERIAL PRODUCTO DE EXCAVACIÓN Y/O DEMOLICIÓN, INCLUYE: MANO DE OBRA, EQUIPO Y HERRAMIENTA, MEDIDO EN SECCION DE PROYECTO. | CROQUIS |
|--------|--|---------|

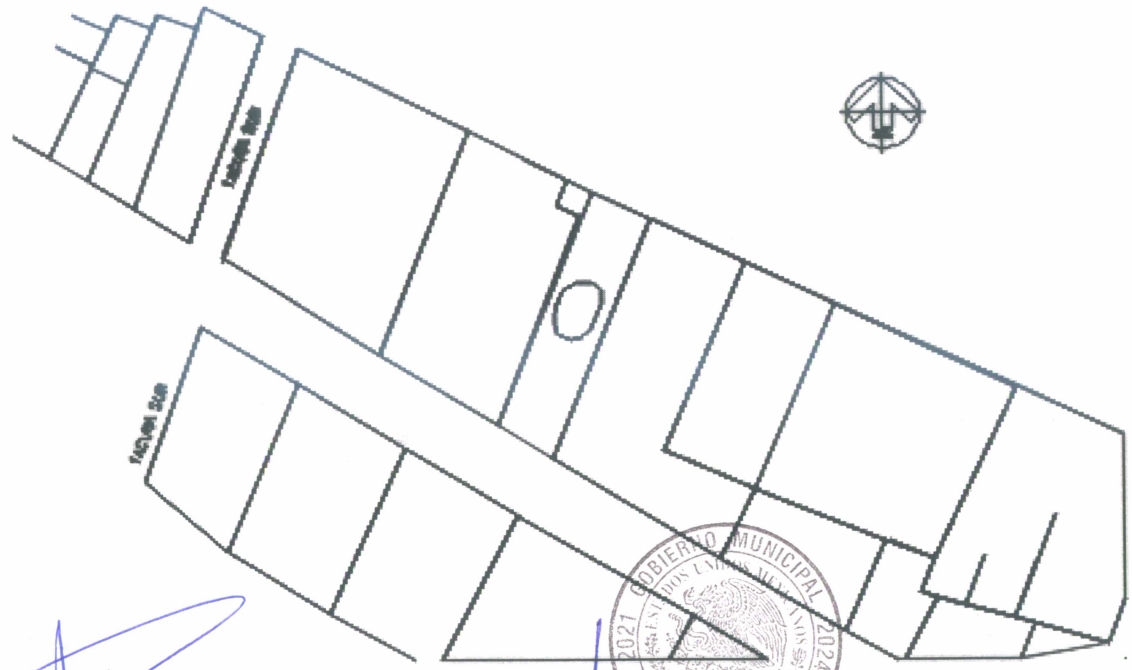

*Sergio Cabrera*  
 SERGIO CABRERA  
 EL CONTRATISTA

*J. Guadalupe Ibarra Ramírez*  
 J. GUADALUPE IBARRA RAMÍREZ  
 EL SUPERVISOR DEL MUNICIPIO

GOBIERNO MUNICIPAL  
 JOCOTEPEC, JALISCO  
 DIRECCIÓN DE OBRAS PÚBLICAS



### SERGIO CABRERA

HACIENDA DE LA SABILA 120, HACIENDA REAL, TONALA, JALISCO.

R.F.C. CASE780113C89

REGISTRO SIOP JALISCO C-0680

|          |  |        |                         |
|----------|--|--------|-------------------------|
| EMPRESA: | SERGIO CABRERA   | FECHA: | 21 DE DICIEMBRE DE 2021 |
| OBRA:    | OBRA: OBRA:REHABILITACIÓN DE LÍNEA ALIMENTADORA DE AGUA POTABLE DE 6" EN LA C. LA PAZ ENTRE CALLE HIDALGO Y CALLE TACUBA, EN SAN JUAN COSALÁ<br>UBICACIÓN: SAN JUAN COSALÁ |        |                         |

|            |                            |                |                                   |
|------------|----------------------------|----------------|-----------------------------------|
| LOCALIDAD: | UBICACIÓN: SAN JUAN COSALA | ESTIMACIÓN No. | 1 UNO Y FINIQUITO                 |
| MUNICIPIO: | JOCOTEPEC, JALISCO         | PERIODO:       | DEL 06 AL 18 DE DICIEMBRE DE 2021 |

| AL 008 | SUMINISTRO Y COLOCACIÓN DE MARCO CON TAPA PARA CAJA DE VÁLVULAS DE 50X50CM. (COMERCIAL DE 110 KG.) ESTÁNDAR, INCLUYE: MATERIALES, EQUIPO, ACARREOS Y MANO DE OBRA. |          |       |       |        |        | LÍNEA ALIMENTADORA 6" |
|--------|--|----------|-------|-------|--------|--------|-----------------------|
| UNIDAD | CADENAMIENTO   |          | LARGO | ANCHO | ALTURA | PIEZAS | TOTAL                 |
| PZA    | 0+000.00   | 0+160.00 |       |       |        | 2.00   | 2.00                  |
|        |  |          |       |       |        |        |                       |
|        |  |          |       |       |        |        |                       |
|        |  |          |       |       |        |        |                       |
|        |  |          |       |       |        |        |                       |
|        |  |          |       |       |        |        |                       |
|        |  |          |       |       |        |        |                       |
|        |  |          |       |       |        |        |                       |
|        |  |          |       |       |        |        |                       |
|        |  |          |       |       |        |        |                       |
|        |  |          |       |       |        |        |                       |
|        |  |          |       |       |        |        |                       |
|        |  |          |       |       |        | SUMA   | 2.00                  |

  
 SERGIO CABRERA  
 EL CONTRATISTA

  
 J GUADALUPE IBARRA RAMIREZ  
 EL SUPERVISOR DEL MUNICIPIO

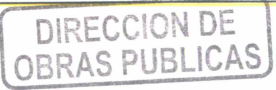



## SERGIO CABRERA

HACIENDA DE LA SABILA 120, HACIENDA REAL, TONALA, JALISCO.

R.F.C. CASE780113C89

REGISTRO SIOP JALISCO C-0680

|          |  |        |                         |
|----------|--|--------|-------------------------|
| EMPRESA: | SERGIO CABRERA   | FECHA: | 21 DE DICIEMBRE DE 2021 |
| OBRA:    | OBRA: OBRA:REHABILITACIÓN DE LÍNEA ALIMENTADORA DE AGUA POTABLE DE 6" EN LA C. LA PAZ ENTRE CALLE HIDALGO Y CALLE TACUBA, EN SAN JUAN COSALÁ<br>UBICACIÓN: SAN JUAN COSALÁ |        |                         |

|            |                            |                |                                   |
|------------|----------------------------|----------------|-----------------------------------|
| LOCALIDAD: | UBICACIÓN: SAN JUAN COSALA | ESTIMACIÓN No. | 1 UNO Y FINIQUITO                 |
| MUNICIPIO: | JOCOTEPEC, JALISCO         | PERIODO:       | DEL 06 AL 18 DE DICIEMBRE DE 2021 |

|        |  |            |
|--------|--|------------|
| AL 008 | SUMINISTRO Y COLOCACIÓN DE MARCO CON TAPA PARA CAJA DE VÁLVULAS DE 50X50CM. (COMERCIAL DE 110 KG.) ESTÁNDAR, INCLUYE: MATERIALES, EQUIPO, ACARREOS Y MANO DE OBRA. | FOTOGRAFÍA |
|--------|--|------------|

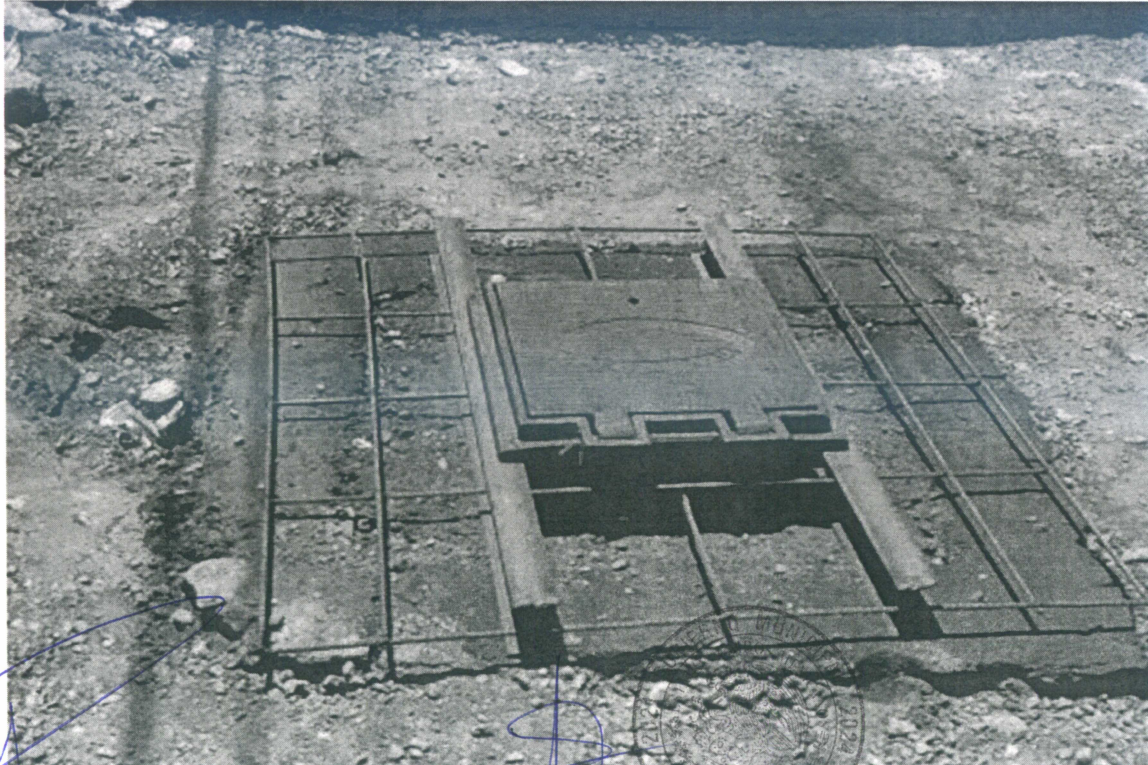

*Sergio Cabrera*  
SERGIO CABRERA  
EL CONTRATISTA

*J Guadalupe Ibarra Ramirez*  
J GUADALUPE IBARRA RAMIREZ  
EL SUPERVISOR DEL MUNICIPIO

DIRECCION DE  
OBRAS PUBLICAS



# SERGIO CABRERA

HACIENDA DE LA SABILA 120, HACIENDA REAL, TONALA, JALISCO.

R.F.C. CASE780113C89

REGISTRO SIOP JALISCO C-0680

|          |  |        |                         |
|----------|--|--------|-------------------------|
| EMPRESA: | SERGIO CABRERA   | FECHA: | 21 DE DICIEMBRE DE 2021 |
| OBRA:    | OBRA: OBRA:REHABILITACIÓN DE LÍNEA ALIMENTADORA DE AGUA POTABLE DE 6" EN LA C. LA PAZ ENTRE CALLE HIDALGO Y CALLE TACUBA, EN SAN JUAN COSALÁ<br>UBICACIÓN: SAN JUAN COSALÁ |        |                         |

|            |                            |                |                                   |
|------------|----------------------------|----------------|-----------------------------------|
| LOCALIDAD: | UBICACIÓN: SAN JUAN COSALA | ESTIMACIÓN No. | 1 UNO Y FINIQUITO                 |
| MUNICIPIO: | JOCOTEPEC, JALISCO         | PERIODO:       | DEL 06 AL 18 DE DICIEMBRE DE 2021 |

|        |  |         |
|--------|--|---------|
| AL 008 | SUMINISTRO Y COLOCACIÓN DE MARCO CON TAPA PARA CAJA DE VÁLVULAS DE 50X50CM. (COMERCIAL DE 110 KG.) ESTÁNDAR, INCLUYE: MATERIALES, EQUIPO, ACARREOS Y MANO DE OBRA. | CROQUIS |
|--------|--|---------|

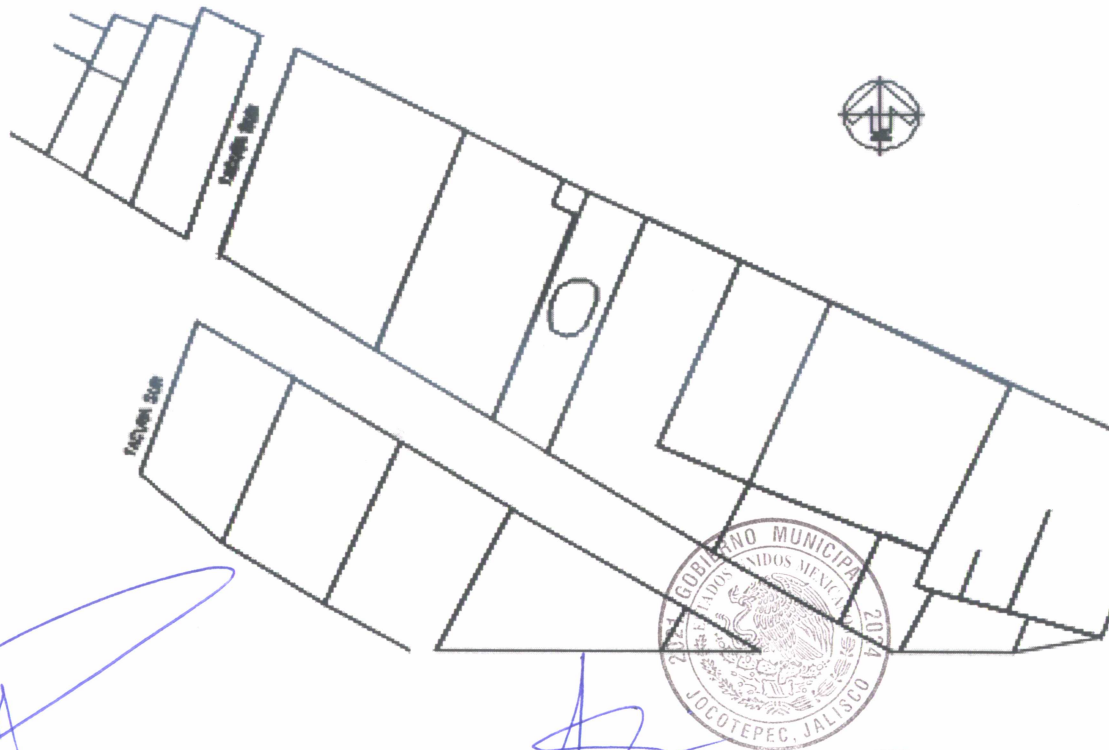

*[Signature]*  
SERGIO CABRERA  
EL CONTRATISTA

*[Signature]*  
J GUADALUPE IBARRA RAMIREZ  
EL SUPERVISOR DEL MUNICIPIO

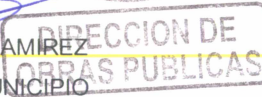





# SERGIO CABRERA

HACIENDA DE LA SABILA 120, HACIENDA REAL, TONALA, JALISCO.

R.F.C. CASE780113C89

REGISTRO SIOP JALISCO C-0680

EMPRESA: SERGIO CABRERA      FECHA: 21 DE DICIEMBRE DE 2021

OBRA: OBRA:REHABILITACIÓN DE LÍNEA ALIMENTADORA DE AGUA POTABLE DE 6" EN LA C. LA PAZ ENTRE CALLE HIDALGO Y CALLE TACUBA, EN SAN JUAN COSALÁ  
UBICACIÓN: SAN JUAN COSALÁ

LOCALIDAD: UBICACIÓN: SAN JUAN COSALA      ESTIMACIÓN No. 1 UNO Y FINIQUITO

MUNICIPIO: JOCOTEPEC, JALISCO      PERIODO: DEL 06 AL 18 DE DICIEMBRE DE 2021

| AL 009 Tee reducción de pvc hidráulico de 6"x3", incluye: suministro de materiales, acarreo, instalación, pruebas, mano de obra, equipo y herramienta. |              |          |        |       |        |        | LINEA ALIMENTADORA 6" |
|--|--------------|----------|--------|-------|--------|--------|-----------------------|
| UNIDAD   | CADENAMIENTO |          | LARGO  | ANCHO | ALTURA | PIEZAS | TOTAL                 |
| PZA  | 0+000.00     | 0+160.00 | 160.00 |       |        | 1.00   | 1.00                  |
|  |              |          |        |       |        |        |                       |
|  |              |          |        |       |        |        |                       |
|  |              |          |        |       |        |        |                       |
|  |              |          |        |       |        |        |                       |
|  |              |          |        |       |        |        |                       |
|  |              |          |        |       |        |        |                       |
|  |              |          |        |       |        |        |                       |
|  |              |          |        |       |        |        |                       |
|  |              |          |        |       |        |        |                       |
|  |              |          |        |       |        |        |                       |
|  |              |          |        |       |        |        |                       |
|  |              |          |        |       |        |        |                       |
|  |              |          |        |       |        |        |                       |
| SUMA   |              |          |        |       |        |        | 1.00                  |



SERGIO CABRERA  
EL CONTRATISTA



J GUADALUPE IBARRA RAMIREZ  
EL SUPERVISOR DEL MUNICIPIO

DIRECCION DE OBRAS PUBLICAS



## SERGIO CABRERA

HACIENDA DE LA SABILA 120, HACIENDA REAL, TONALA, JALISCO.

R.F.C. CASE780113C89

REGISTRO SIOP JALISCO C-0680

EMPRESA: SERGIO CABRERA      FECHA: 21 DE DICIEMBRE DE 2021  
OBRA: OBRA:REHABILITACIÓN DE LÍNEA ALIMENTADORA DE AGUA POTABLE DE 6" EN LA C. LA PAZ ENTRE CALLE HIDALGO Y CALLE TACUBA, EN SAN JUAN COSALÁ  
UBICACIÓN: SAN JUAN COSALÁ

LOCALIDAD: UBICACIÓN: SAN JUAN COSALÁ      ESTIMACIÓN No. 1 UNO Y FINIQUITO  
MUNICIPIO: JOCOTEPEC, JALISCO      PERIODO: DEL 06 AL 18 DE DICIEMBRE DE 2021

AL 009

Tee reducción de pvc hidráulico de 6"x3", incluye: suministro de materiales, acarreo, instalación, pruebas, mano de obra, equipo y herramienta.

FOTOGRAFÍA

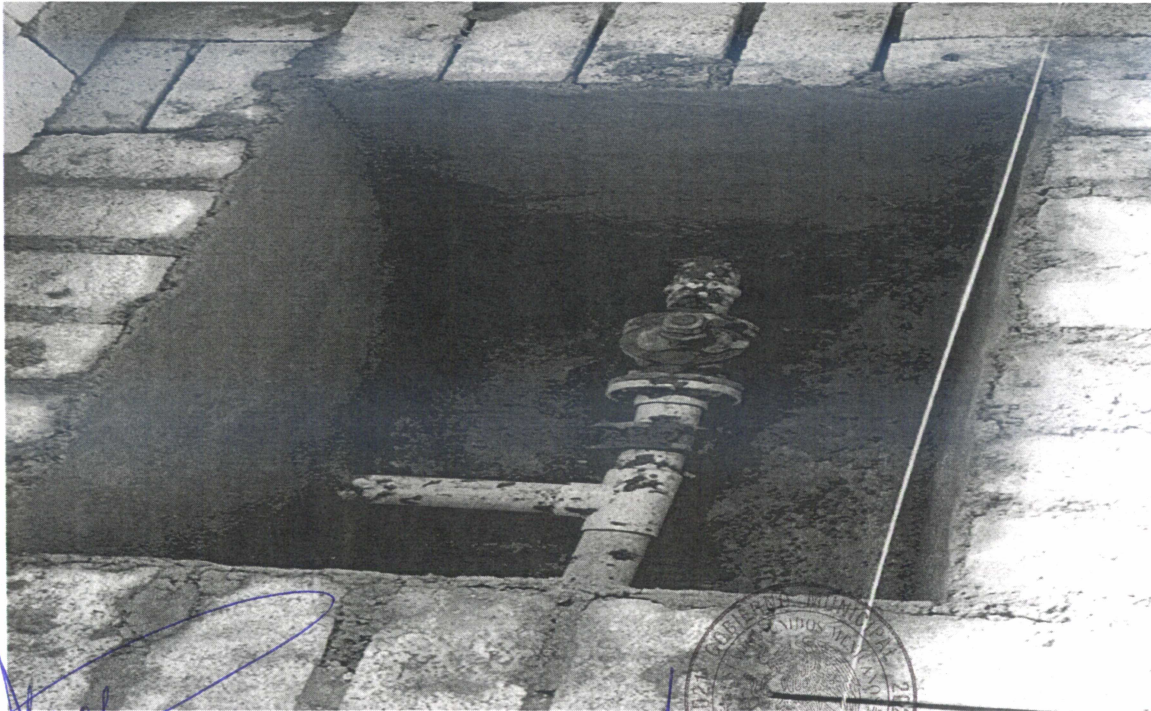

  
SERGIO CABRERA  
EL CONTRATISTA

  
J GUADALUPE IBARRA RAMIREZ  
EL SUPERVISOR DEL MUNICIPIO

  
DIRECCION DE  
OBRAS PUBLICAS



# SERGIO CABRERA

HACIENDA DE LA SABILA 120, HACIENDA REAL, TONALA, JALISCO.

R.F.C. CASE780113C89

REGISTRO SIOP JALISCO C-0680

|          |  |        |                         |
|----------|--|--------|-------------------------|
| EMPRESA: | SERGIO CABRERA   | FECHA: | 21 DE DICIEMBRE DE 2021 |
| OBRA:    | OBRA: OBRA:REHABILITACIÓN DE LÍNEA ALIMENTADORA DE AGUA POTABLE DE 6" EN LA C. LA PAZ ENTRE CALLE HIDALGO Y CALLE TACUBA, EN SAN JUAN COSALÁ<br>UBICACIÓN: SAN JUAN COSALÁ |        |                         |

|            |                            |                |                                   |
|------------|----------------------------|----------------|-----------------------------------|
| LOCALIDAD: | UBICACIÓN: SAN JUAN COSALA | ESTIMACIÓN No. | 1 UNO Y FINIQUITO                 |
| MUNICIPIO: | JOCOTEPEC, JALISCO         | PERIODO:       | DEL 06 AL 18 DE DICIEMBRE DE 2021 |

AL 009

Tee reducción de pvc hidráulico de 6"x3", incluye: suministro de materiales, acarreo, instalación, pruebas, mano de obra, equipo y herramienta.

CROQUIS

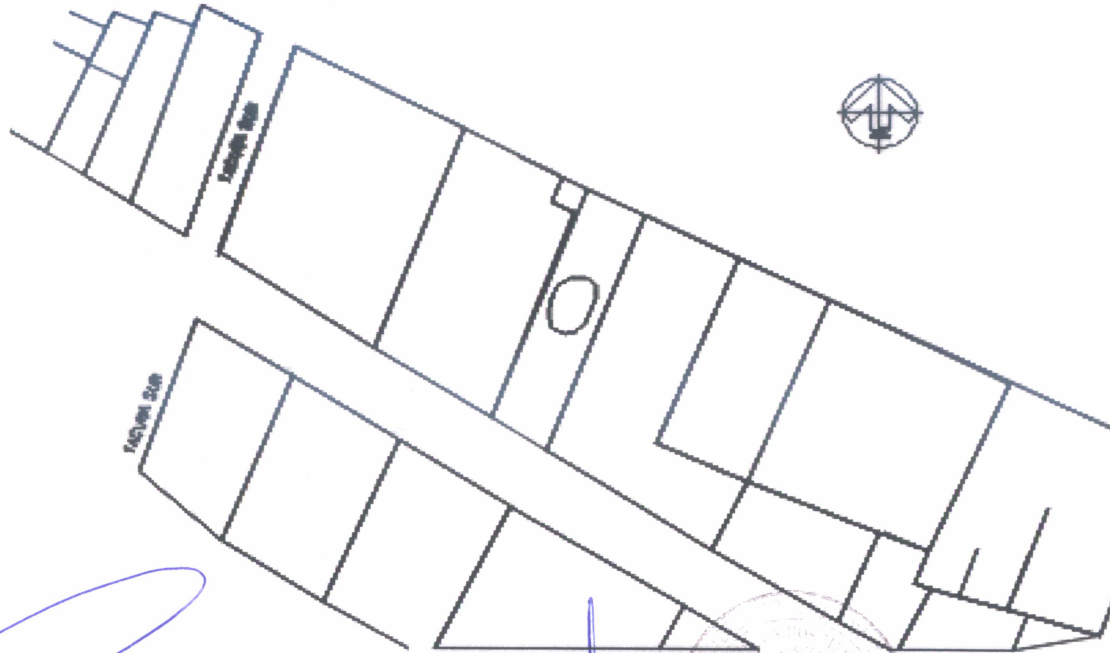

*[Signature]*  
 SERGIO CABRERA  
 EL CONTRATISTA

*[Signature]*  
 J GUADALUPE IBARRA RAMIREZ  
 EL SUPERVISOR DEL MUNICIPIO



DIRECCION DE  
 OBRAS PUBLICAS





# SERGIO CABRERA

HACIENDA DE LA SABILA 120, HACIENDA REAL, TONALA, JALISCO.

R.F.C. CASE780113C89

REGISTRO SIOP JALISCO C-0680

EMPRESA: SERGIO CABRERA

FECHA: 21 DE DICIEMBRE DE 2021

OBRA: OBRA:REHABILITACIÓN DE LÍNEA ALIMENTADORA DE AGUA POTABLE DE 6" EN LA C. LA PAZ ENTRE CALLE HIDALGO Y CALLE TACUBA, EN SAN JUAN COSALÁ  
UBICACIÓN: SAN JUAN COSALÁ

LOCALIDAD: UBICACIÓN: SAN JUAN COSALA

ESTIMACIÓN No. 1 UNO Y FINIQUITO

MUNICIPIO: JOCOTEPEC, JALISCO

PERIODO: DEL 06 AL 18 DE DICIEMBRE DE 2021

AL 010

Válvula de vastago fijo de 3" fofo, Incluye: suministro, instalación, mano de obra, equipo y herramienta.

FOTOGRAFÍA



SERGIO CABRERA  
EL CONTRATISTA

J GUADALUPE IBARRA RAMIREZ  
EL SUPERVISOR DEL MUNICIPIO

DIRECCION DE  
OBRAS PUBLICAS



# SERGIO CABRERA

HACIENDA DE LA SABILA 120, HACIENDA REAL, TONALA, JALISCO.

R.F.C. CASE780113C89

REGISTRO SIOP JALISCO C-0680

|          |  |        |                         |
|----------|--|--------|-------------------------|
| EMPRESA: | SERGIO CABRERA   | FECHA: | 21 DE DICIEMBRE DE 2021 |
| OBRA:    | OBRA: OBRA:REHABILITACIÓN DE LÍNEA ALIMENTADORA DE AGUA POTABLE DE 6" EN LA C. LA PAZ ENTRE CALLE HIDALGO Y CALLE TACUBA, EN SAN JUAN COSALÁ<br>UBICACIÓN: SAN JUAN COSALÁ |        |                         |

|            |                            |                |                                   |
|------------|----------------------------|----------------|-----------------------------------|
| LOCALIDAD: | UBICACIÓN: SAN JUAN COSALÁ | ESTIMACIÓN No. | 1 UNO Y FINIQUITO                 |
| MUNICIPIO: | JOCOTEPEC, JALISCO         | PERIODO:       | DEL 06 AL 18 DE DICIEMBRE DE 2021 |

|        |   |         |
|--------|---|---------|
| AL 010 | Válvula de vastago fijo de 3" fofo, Incluye: suministro, instalación, mano de obra, equipo y herramienta. | CROQUIS |
|--------|---|---------|

SERGIO CABRERA  
EL CONTRATISTA

J GUADALUPE IBARRA RAMIREZ  
EL SUPERVISOR DEL MUNICIPIO

DIRECCION DE OBRAS PUBLICAS



# SERGIO CABRERA

HACIENDA DE LA SABILA 120, HACIENDA REAL, TONALA, JALISCO.

R.F.C. CASE780113C89

REGISTRO SIOP JALISCO C-0680

EMPRESA: SERGIO CABRERA      FECHA: 21 DE DICIEMBRE DE 2021

OBRA: OBRA: REHABILITACIÓN DE LÍNEA ALIMENTADORA DE AGUA POTABLE DE 6" EN LA C. LA PAZ ENTRE CALLE HIDALGO Y CALLE TACUBA, EN SAN JUAN COSALÁ  
UBICACIÓN: SAN JUAN COSALÁ

LOCALIDAD: UBICACIÓN: SAN JUAN COSALA      ESTIMACIÓN No. 1 UNO Y FINIQUITO

MUNICIPIO: JOCOTEPEC, JALISCO      PERIODO: DEL 06 AL 18 DE DICIEMBRE DE 2021

| 0      |   |          |       |       |        |        |       |
|--------|---|----------|-------|-------|--------|--------|-------|
| AL 011 | Junta gibault de 6" de diámetro asbesto-pvc, Incluye: suministro de materiales, acarreos, instalación, pruebas, mano de obra, equipo y herramienta. |          |       |       |        |        |       |
| UNIDAD | CADENAMIENTO  |          | LARGO | ANCHO | ALTURA | PIEZAS | TOTAL |
| PZA    | 0+000.00  | 0+160.00 |       |       |        | 1.00   | 1.00  |
|        |   |          |       |       |        |        |       |
|        |   |          |       |       |        |        |       |
|        |   |          |       |       |        |        |       |
|        |   |          |       |       |        |        |       |
|        |   |          |       |       |        |        |       |
|        |   |          |       |       |        |        |       |
|        |   |          |       |       |        |        |       |
|        |   |          |       |       |        |        |       |
|        |   |          |       |       |        |        |       |
|        |   |          |       |       |        |        |       |
|        |   |          |       |       |        |        |       |
|        |   |          |       |       |        |        |       |
|        |   |          |       |       |        |        |       |
|        |   |          |       |       |        |        |       |
|        |   |          |       |       |        |        |       |
|        |   |          |       |       |        |        |       |
|        |   |          |       |       |        |        |       |
|        |   |          |       |       |        |        |       |
|        |   |          |       |       |        |        |       |
|        |   |          |       |       |        | SUMA   | 1.00  |

**LINEA ALIMENTADORA 6"**

  
SERGIO CABRERA  
EL CONTRATISTA

  
J GUADALUPE IBARRA RAMIREZ  
EL SUPERVISOR DEL MUNICIPIO

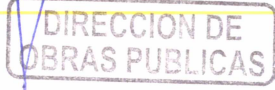



# SERGIO CABRERA

HACIENDA DE LA SABILA 120, HACIENDA REAL, TONALA, JALISCO.

R.F.C. CASE780113C89

REGISTRO SIOP JALISCO C-0680

|          |  |        |                         |
|----------|--|--------|-------------------------|
| EMPRESA: | SERGIO CABRERA   | FECHA: | 21 DE DICIEMBRE DE 2021 |
| OBRA:    | OBRA: OBRA:REHABILITACIÓN DE LÍNEA ALIMENTADORA DE AGUA POTABLE DE 6" EN LA C. LA PAZ ENTRE CALLE HIDALGO Y CALLE TACUBA, EN SAN JUAN COSALÁ<br>UBICACIÓN: SAN JUAN COSALÁ |        |                         |

|            |                            |                |                                   |
|------------|----------------------------|----------------|-----------------------------------|
| LOCALIDAD: | UBICACIÓN: SAN JUAN COSALÁ | ESTIMACIÓN No. | 1 UNO Y FINIQUITO                 |
| MUNICIPIO: | JOCOTEPEC, JALISCO         | PERIODO:       | DEL 06 AL 18 DE DICIEMBRE DE 2021 |

|        |   |            |
|--------|---|------------|
| 0      |   |            |
| AL 011 | Junta gibault de 6" de diámetro asbesto-pvc, Incluye: suministro de materiales, acarreos, instalación, pruebas, mano de obra, equipo y herramienta. | FOTOGRAFÍA |

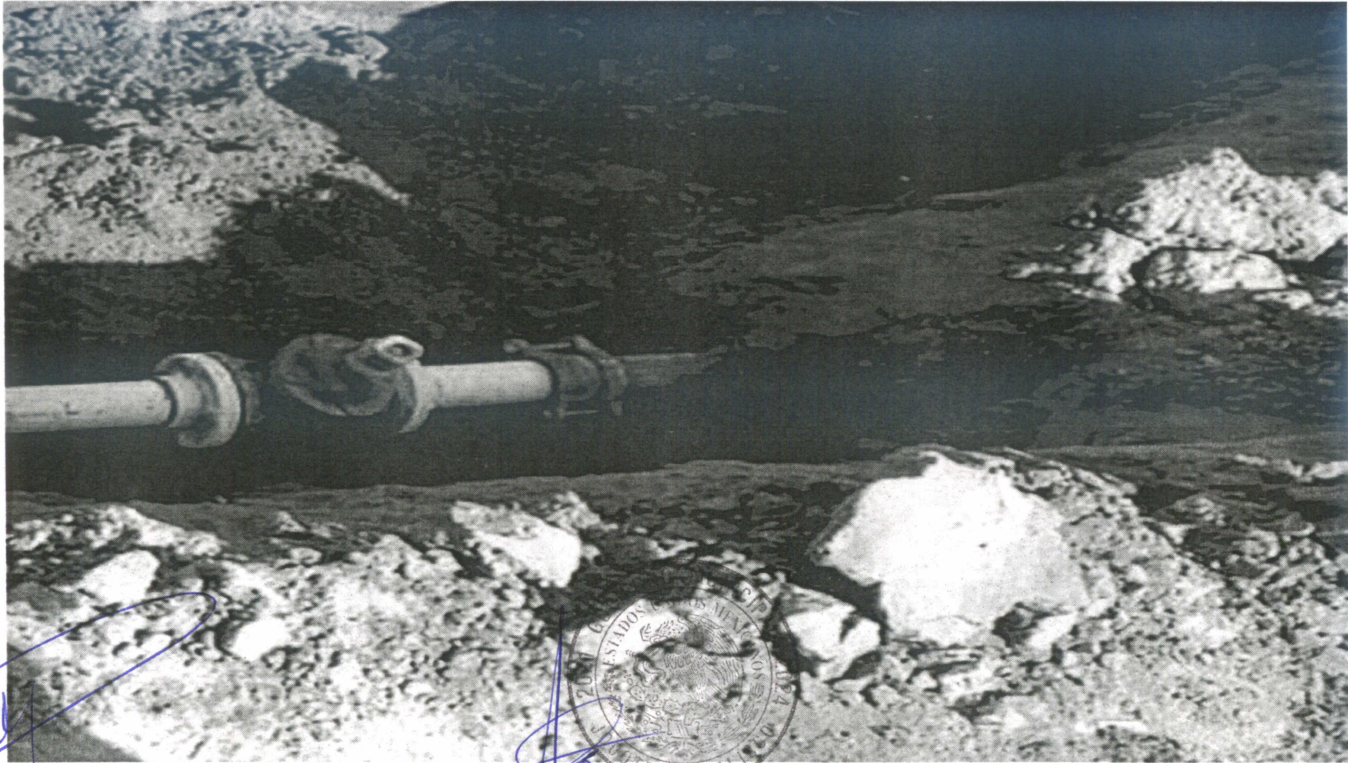

*Sergio Cabrera*  
SERGIO CABRERA  
EL CONTRATISTA

*J Guadalupe Barra Ramirez*  
J GUADALUPE BARRA RAMIREZ  
EL SUPERVISOR DEL MUNICIPIO





# SERGIO CABRERA

HACIENDA DE LA SABILA 120, HACIENDA REAL, TONALA, JALISCO.

R.F.C. CASE780113C89

REGISTRO SIOP JALISCO C-0680

|          |  |        |                         |
|----------|--|--------|-------------------------|
| EMPRESA: | SERGIO CABRERA   | FECHA: | 21 DE DICIEMBRE DE 2021 |
| OBRA:    | OBRA: OBRA:REHABILITACIÓN DE LÍNEA ALIMENTADORA DE AGUA POTABLE DE 6" EN LA C. LA PAZ ENTRE CALLE HIDALGO Y CALLE TACUBA, EN SAN JUAN COSALÁ<br>UBICACIÓN: SAN JUAN COSALÁ |        |                         |

|            |                            |                |                                   |
|------------|----------------------------|----------------|-----------------------------------|
| LOCALIDAD: | UBICACIÓN: SAN JUAN COSALA | ESTIMACIÓN No. | 1 UNO Y FINIQUITO                 |
| MUNICIPIO: | JOCOTEPEC, JALISCO         | PERIODO:       | DEL 06 AL 18 DE DICIEMBRE DE 2021 |

|        |   |
|--------|---|
| 0      |   |
| AL 011 | Junta gibault de 6" de diámetro asbesto-pvc, Incluye: suministro de materiales, acarreos, instalación, pruebas, mano de obra, equipo y herramienta. |
|        | <b>CROQUIS</b>  |

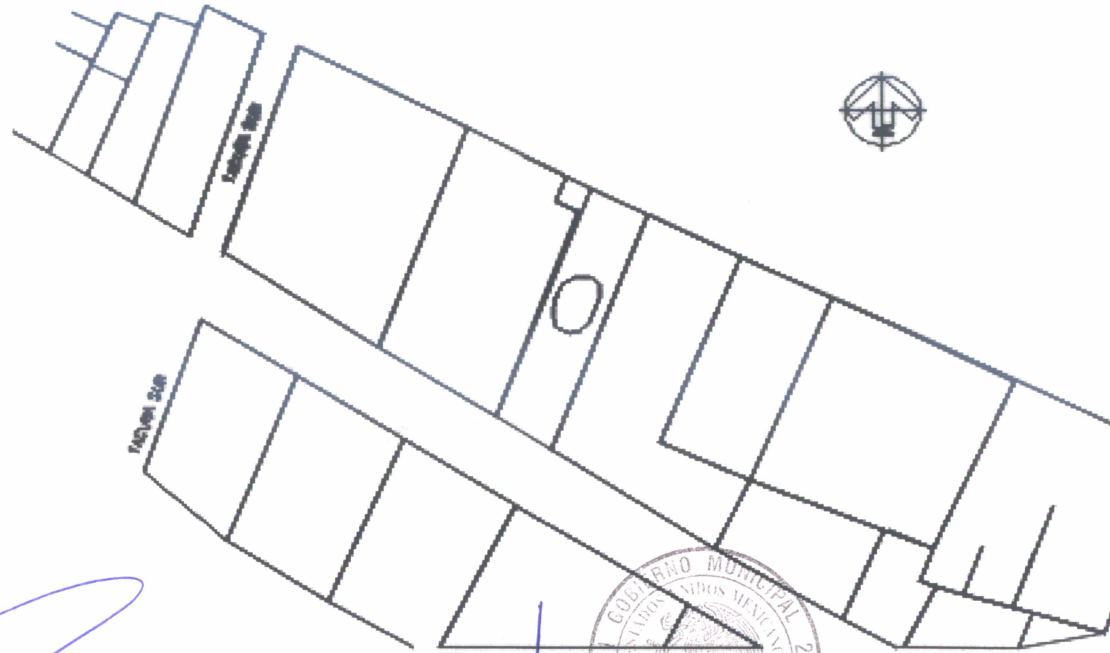

*[Handwritten signature]*  
 SERGIO CABRERA  
 EL CONTRATISTA

*[Handwritten signature]*  
 J GUADALUPE IBARRA RAMIREZ  
 EL SUPERVISOR DEL MUNICIPIO

**DIRECCION DE OBRAS PUBLICAS**







# SERGIO CABRERA

HACIENDA DE LA SABILA 120, HACIENDA REAL, TONALA, JALISCO.

R.F.C. CASE780113C89

REGISTRO SIOP JALISCO C-0680

EMPRESA: SERGIO CABRERA      FECHA: 21 DE DICIEMBRE DE 2021  
OBRA: OBRA:REHABILITACIÓN DE LÍNEA ALIMENTADORA DE AGUA POTABLE DE 6" EN LA C. LA PAZ ENTRE CALLE HIDALGO Y CALLE TACUBA, EN SAN JUAN COSALÁ  
UBICACIÓN: SAN JUAN COSALÁ

LOCALIDAD: UBICACIÓN: SAN JUAN COSALA      ESTIMACIÓN No. 1 UNO Y FINIQUITO  
MUNICIPIO: JOCOTEPEC, JALISCO      PERIODO: DEL 06 AL 18 DE DICIEMBRE DE 2021

AL 012

Junta gibault de 6" de diámetro asbesto, Incluye: suministro de materiales, acarreo, instalación, pruebas, mano de obra, equipo y herramienta.

FOTOGRAFÍA

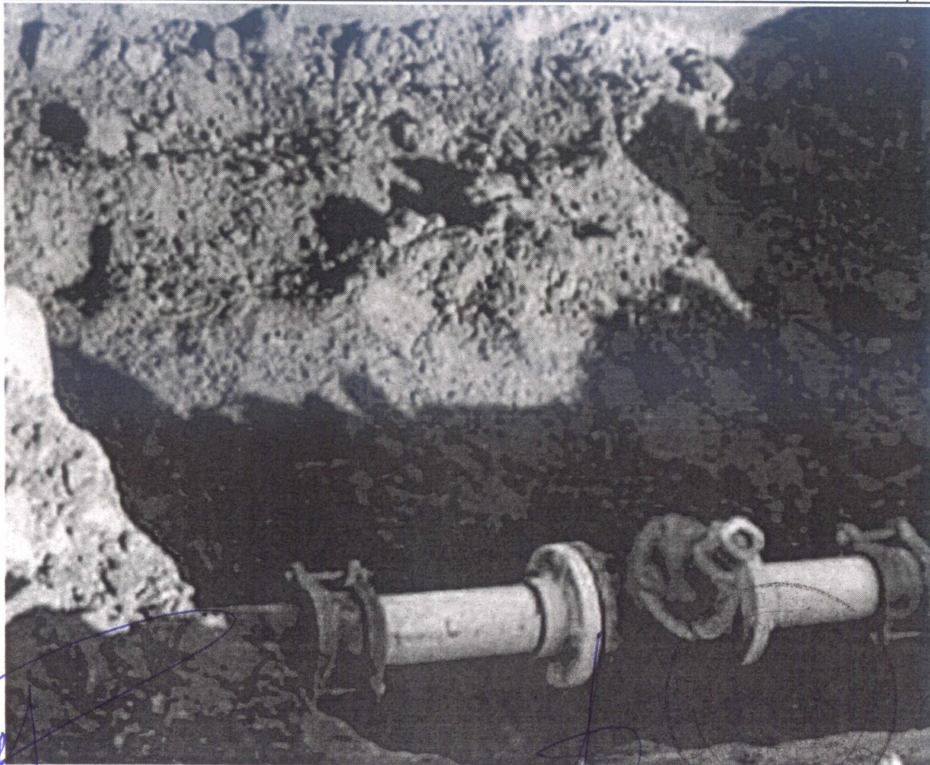

SERGIO CABRERA  
EL CONTRATISTA

J GUADALUPE IBARRA RAMIREZ  
EL SUPERVISOR DEL MUNICIPIO

DIRECCION DE  
OBRAS PUBLICAS



# SERGIO CABRERA

HACIENDA DE LA SABILA 120, HACIENDA REAL, TONALA, JALISCO.  
R.F.C. CASE780113C89      REGISTRO SIOP JALISCO C-0680

|          |  |        |                         |
|----------|--|--------|-------------------------|
| EMPRESA: | SERGIO CABRERA   | FECHA: | 21 DE DICIEMBRE DE 2021 |
| OBRA:    | OBRA: OBRA:REHABILITACIÓN DE LÍNEA ALIMENTADORA DE AGUA POTABLE DE 6" EN LA C. LA PAZ ENTRE CALLE HIDALGO Y CALLE TACUBA, EN SAN JUAN COSALÁ<br>UBICACIÓN: SAN JUAN COSALÁ |        |                         |

|            |                            |                |                                   |
|------------|----------------------------|----------------|-----------------------------------|
| LOCALIDAD: | UBICACIÓN: SAN JUAN COSALA | ESTIMACIÓN No. | 1 UNO Y FINIQUITO                 |
| MUNICIPIO: | JOCOTEPEC, JALISCO         | PERIODO:       | DEL 06 AL 18 DE DICIEMBRE DE 2021 |

|        |   |         |
|--------|---|---------|
| AL 012 | Junta gibault de 6" de diámetro asbesto, Incluye: suministro de materiales, acarreos, instalación, pruebas, mano de obra, equipo y herramienta. | CROQUIS |
|--------|---|---------|

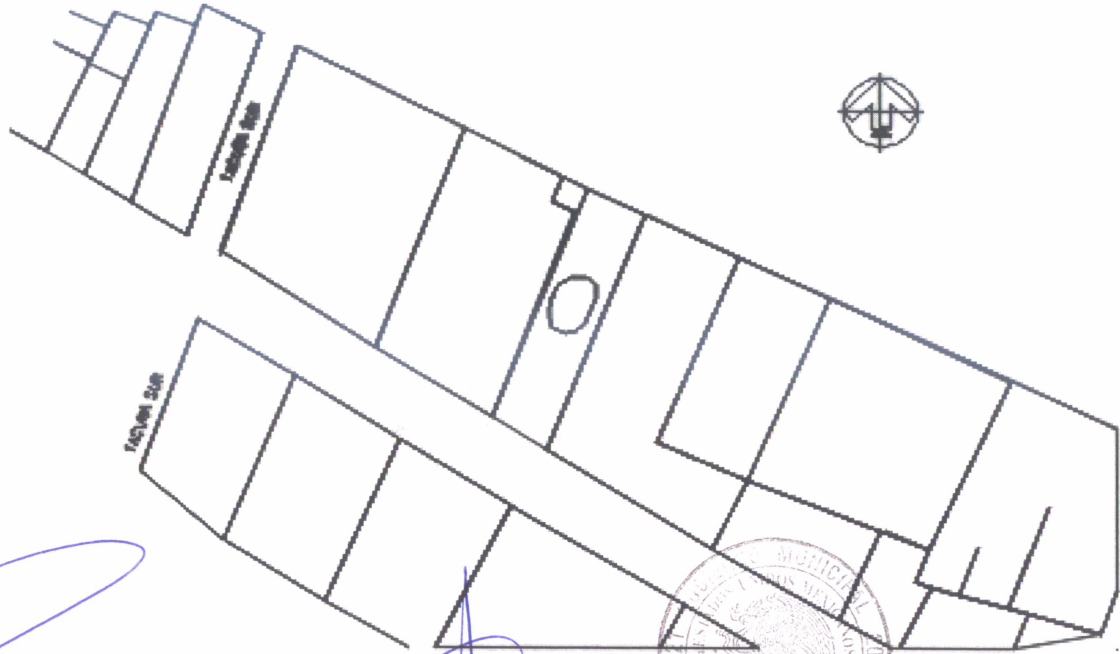

*[Handwritten signature]*  
SERGIO CABRERA  
EL CONTRATISTA

*[Handwritten signature]*  
J GUADALUPE IBARRA RAMIREZ  
EL SUPERVISOR DEL MUNICIPIO







# SERGIO CABRERA

HACIENDA DE LA SABILA 120, HACIENDA REAL, TONALA, JALISCO.

R.F.C. CASE780113C89

REGISTRO SIOP JALISCO C-0680

|          |  |        |                         |
|----------|--|--------|-------------------------|
| EMPRESA: | SERGIO CABRERA   | FECHA: | 21 DE DICIEMBRE DE 2021 |
| OBRA:    | OBRA: OBRA:REHABILITACIÓN DE LÍNEA ALIMENTADORA DE AGUA POTABLE DE 6" EN LA C. LA PAZ ENTRE CALLE HIDALGO Y CALLE TACUBA, EN SAN JUAN COSALÁ<br>UBICACIÓN: SAN JUAN COSALÁ |        |                         |

|            |                            |                |                                   |
|------------|----------------------------|----------------|-----------------------------------|
| LOCALIDAD: | UBICACIÓN: SAN JUAN COSALA | ESTIMACIÓN No. | 1 UNO Y FINIQUITO                 |
| MUNICIPIO: | JOCOTEPEC, JALISCO         | PERIODO:       | DEL 06 AL 18 DE DICIEMBRE DE 2021 |

|        |   |            |
|--------|---|------------|
| AL 013 | Junta gibault de 3" de diámetro, Incluye: suministro de materiales, acarrees, instalación, pruebas, mano de obra, equipo y herramienta. | FOTOGRAFÍA |
|--------|---|------------|



*[Signature]*  
SERGIO CABRERA  
EL CONTRATISTA

*[Signature]*  
J GUADALUPE IBARRA RAMIREZ  
EL SUPERVISOR DEL MUNICIPIO





# SERGIO CABRERA

HACIENDA DE LA SABILA 120, HACIENDA REAL, TONALA, JALISCO.

R.F.C. CASE780113C89

REGISTRO SIOP JALISCO C-0680

|          |  |        |                         |
|----------|--|--------|-------------------------|
| EMPRESA: | SERGIO CABRERA   | FECHA: | 21 DE DICIEMBRE DE 2021 |
| OBRA:    | OBRA: OBRA:REHABILITACIÓN DE LÍNEA ALIMENTADORA DE AGUA POTABLE DE 6" EN LA C. LA PAZ ENTRE CALLE HIDALGO Y CALLE TACUBA, EN SAN JUAN COSALÁ<br>UBICACIÓN: SAN JUAN COSALÁ |        |                         |

|            |                            |                |                                   |
|------------|----------------------------|----------------|-----------------------------------|
| LOCALIDAD: | UBICACIÓN: SAN JUAN COSALA | ESTIMACIÓN No. | 1 UNO Y FINIQUITO                 |
| MUNICIPIO: | JOCOTEPEC, JALISCO         | PERIODO:       | DEL 06 AL 18 DE DICIEMBRE DE 2021 |

|        |   |         |
|--------|---|---------|
| AL 013 | Junta gibault de 3" de diámetro, Incluye: suministro de materiales, acarreos, instalación, pruebas, mano de obra, equipo y herramienta. | CROQUIS |
|--------|---|---------|

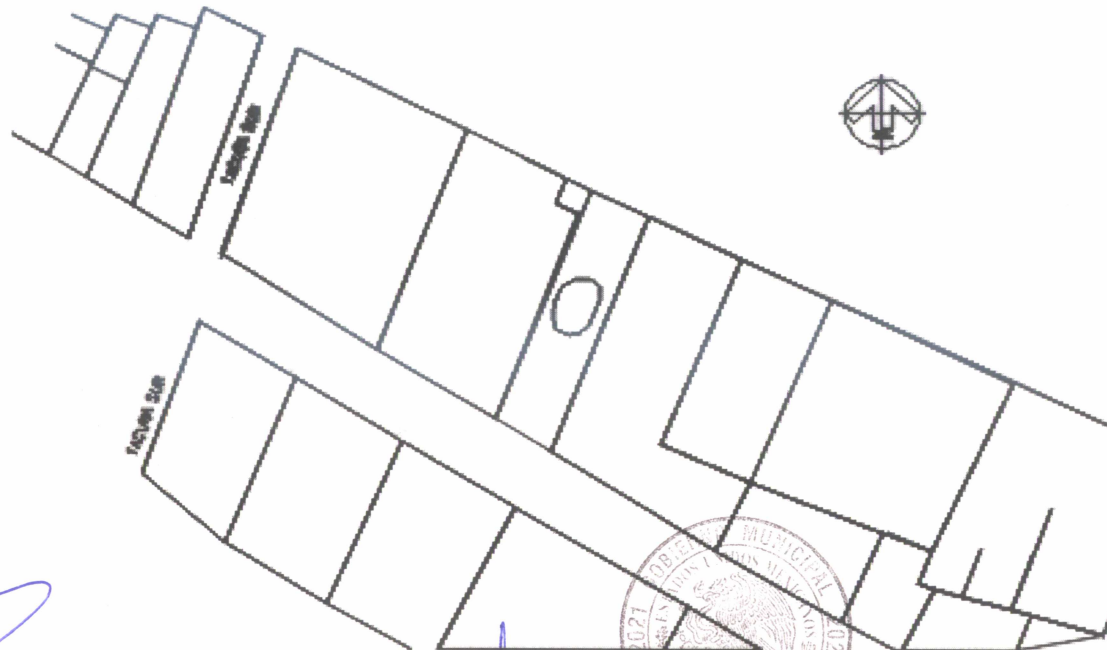

*[Signature]*  
 SERGIO CABRERA  
 EL CONTRATISTA

*[Signature]*  
 J. GUADALUPE IBARRA RAMIREZ  
 EL SUPERVISOR DEL MUNICIPIO

**DIRECCION DE OBRAS PUBLICAS**

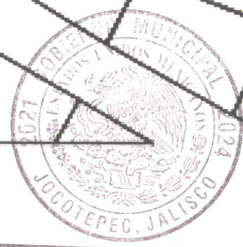







# SERGIO CABRERA

HACIENDA DE LA SABILA 120, HACIENDA REAL, TONALA, JALISCO.

R.F.C. CASE780113C89

REGISTRO SIOP JALISCO C-0680

|          |  |        |                         |
|----------|--|--------|-------------------------|
| EMPRESA: | SERGIO CABRERA   | FECHA: | 21 DE DICIEMBRE DE 2021 |
| OBRA:    | OBRA: OBRA:REHABILITACIÓN DE LÍNEA ALIMENTADORA DE AGUA POTABLE DE 6" EN LA C. LA PAZ ENTRE CALLE HIDALGO Y CALLE TACUBA, EN SAN JUAN COSALÁ<br>UBICACIÓN: SAN JUAN COSALÁ |        |                         |

|            |                            |                |                                   |
|------------|----------------------------|----------------|-----------------------------------|
| LOCALIDAD: | UBICACIÓN: SAN JUAN COSALA | ESTIMACIÓN No. | 1 UNO Y FINIQUITO                 |
| MUNICIPIO: | JOCOTEPEC, JALISCO         | PERIODO:       | DEL 06 AL 18 DE DICIEMBRE DE 2021 |

|        |   |            |
|--------|---|------------|
| AL 014 | Codo de pvc hidráulico rd 26 de 45° de 6",campana espiga, Incluye: suministro de materiales, acarreo, instalación, pruebas, mano de obra, equipo y herramienta. | FOTOGRAFÍA |
|--------|---|------------|

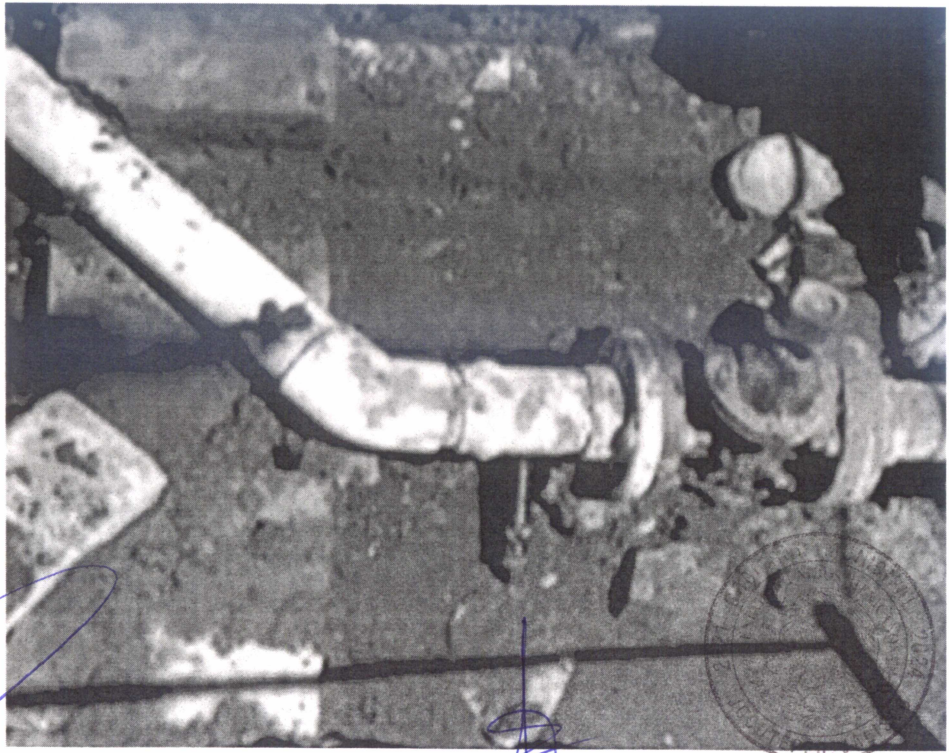

*Sergio Cabrera*  
SERGIO CABRERA  
EL CONTRATISTA

*J Guadalupe Ibarra Ramirez*  
J GUADALUPE IBARRA RAMIREZ  
EL SUPERVISOR DEL MUNICIPIO

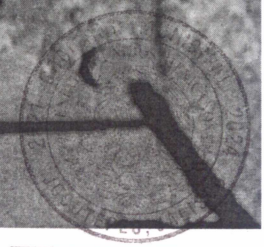

DIRECCION DE  
OBRAS PUBLICAS



# SERGIO CABRERA

HACIENDA DE LA SABILA 120, HACIENDA REAL, TONALA, JALISCO.

R.F.C. CASE780113C89

REGISTRO SIOP JALISCO C-0680

|          |  |        |                         |
|----------|--|--------|-------------------------|
| EMPRESA: | SERGIO CABRERA   | FECHA: | 21 DE DICIEMBRE DE 2021 |
| OBRA:    | OBRA: OBRA:REHABILITACIÓN DE LÍNEA ALIMENTADORA DE AGUA POTABLE DE 6" EN LA C. LA PAZ ENTRE CALLE HIDALGO Y CALLE TACUBA, EN SAN JUAN COSALÁ<br>UBICACIÓN: SAN JUAN COSALÁ |        |                         |

|            |                            |                |                                   |
|------------|----------------------------|----------------|-----------------------------------|
| LOCALIDAD: | UBICACIÓN: SAN JUAN COSALA | ESTIMACIÓN No. | 1 UNO Y FINIQUITO                 |
| MUNICIPIO: | JOCOTEPEC, JALISCO         | PERIODO:       | DEL 06 AL 18 DE DICIEMBRE DE 2021 |

|        |  |         |
|--------|--|---------|
| AL 014 | Codo de pvc hidráulico rd 26 de 45° de 6",campana espiga, Incluye: suministro de materiales, acarreos, instalación, pruebas, mano de obra, equipo y herramienta. | CROQUIS |
|--------|--|---------|

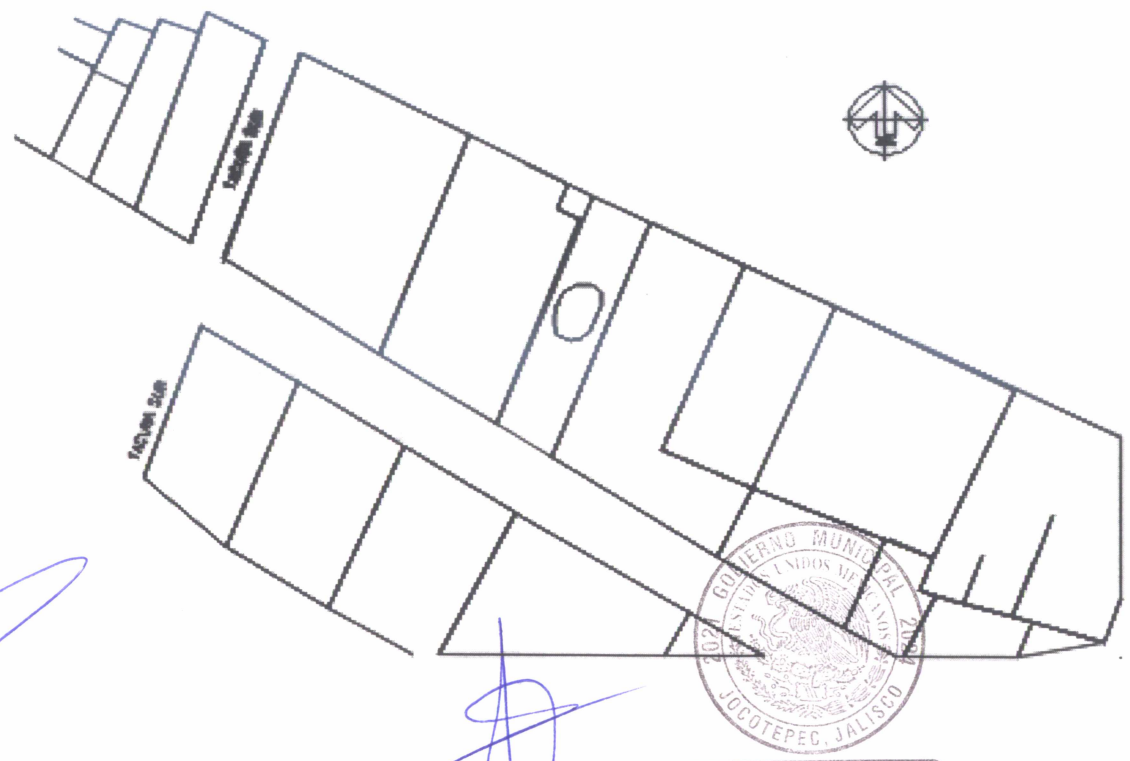

*[Signature]*  
SERGIO CABRERA  
EL CONTRATISTA

*[Signature]*  
J GUADALUPE IBARRA RAMIREZ  
EL SUPERVISOR DEL MUNICIPIO

GOBIERNO MUNICIPAL  
ESTADOS UNIDOS MEXICANOS  
JOCOTEPEC, JALISCO  
DIRECCION DE OBRAS PUBLICAS



# SERGIO CABRERA

HACIENDA DE LA SABILA 120, HACIENDA REAL, TONALA, JALISCO.

R.F.C. CASE780113C89

REGISTRO SIOIP JALISCO C-0680

EMPRESA: SERGIO CABRERA      FECHA: 21 DE DICIEMBRE DE 2021

OBRA: OBRA:REHABILITACIÓN DE LÍNEA ALIMENTADORA DE AGUA POTABLE DE 6" EN LA C. LA PAZ ENTRE CALLE HIDALGO Y CALLE TACUBA, EN SAN JUAN COSALÁ  
UBICACIÓN: SAN JUAN COSALÁ

LOCALIDAD: UBICACIÓN: SAN JUAN COSALA      ESTIMACIÓN No. 1 UNO Y FINIQUITO

MUNICIPIO: JOCOTEPEC, JALISCO      PERIODO: DEL 06 AL 18 DE DICIEMBRE DE 2021

| AL 015 |              |          |       |       |        |        | Extremidad campana bridada de pvc hidráulico de 6", Incluye: suministro de materiales, acarreo, instalación, pruebas, mano de obra, equipo y herramienta. |  | LINEA ALIMENTADORA 6" |  |
|--------|--------------|----------|-------|-------|--------|--------|---|--|-----------------------|--|
| UNIDAD | CADENAMIENTO |          | LARGO | ANCHO | ALTURA | PIEZAS | TOTAL   |  |                       |  |
| PZA    | 0+000.00     | 0+160.00 |       |       |        | 1.00   | 1.00  |  |                       |  |
|        |              |          |       |       |        |        |   |  |                       |  |
|        |              |          |       |       |        |        |   |  |                       |  |
|        |              |          |       |       |        |        |   |  |                       |  |
|        |              |          |       |       |        |        |   |  |                       |  |
|        |              |          |       |       |        |        |   |  |                       |  |
|        |              |          |       |       |        |        |   |  |                       |  |
|        |              |          |       |       |        |        |   |  |                       |  |
|        |              |          |       |       |        |        |   |  |                       |  |
|        |              |          |       |       |        |        |   |  |                       |  |
|        |              |          |       |       |        |        |   |  |                       |  |
|        |              |          |       |       |        |        |   |  |                       |  |
|        |              |          |       |       |        | SUMA   | 1.00  |  |                       |  |

  
SERGIO CABRERA  
EL CONTRATISTA

  
J GUADALUPE IBARRA RAMIREZ  
EL SUPERVISOR DEL MUNICIPIO

  
DIRECCION DE OBRAS PUBLICAS



### SERGIO CABRERA

HACIENDA DE LA SABILA 120, HACIENDA REAL, TONALA, JALISCO.

R.F.C. CASE780113C89

REGISTRO SIOP JALISCO C-0680

|          |  |        |                         |
|----------|--|--------|-------------------------|
| EMPRESA: | SERGIO CABRERA   | FECHA: | 21 DE DICIEMBRE DE 2021 |
| OBRA:    | OBRA: OBRA:REHABILITACIÓN DE LÍNEA ALIMENTADORA DE AGUA POTABLE DE 6" EN LA C. LA PAZ ENTRE CALLE HIDALGO Y CALLE TACUBA, EN SAN JUAN COSALÁ<br>UBICACIÓN: SAN JUAN COSALÁ |        |                         |

|            |                            |                |                                   |
|------------|----------------------------|----------------|-----------------------------------|
| LOCALIDAD: | UBICACIÓN: SAN JUAN COSALA | ESTIMACIÓN No. | 1 UNO Y FINIQUITO                 |
| MUNICIPIO: | JOCOTEPEC, JALISCO         | PERIODO:       | DEL 06 AL 18 DE DICIEMBRE DE 2021 |

|        |   |            |
|--------|---|------------|
| AL 015 | Extremidad campana bridada de pvc hidráulico de 6", Incluye: suministro de materiales, acarreo, instalación, pruebas, mano de obra, equipo y herramienta. | FOTOGRAFÍA |
|--------|---|------------|



*[Signature]*  
SERGIO CABRERA  
EL CONTRATISTA

*[Signature]*  
J GUADALUPE IBARRA RAMIREZ  
EL SUPERVISOR DEL MUNICIPIO

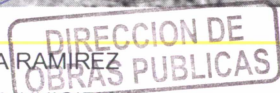



# SERGIO CABRERA

HACIENDA DE LA SABILA 120, HACIENDA REAL, TONALA, JALISCO.

R.F.C. CASE780113C89

REGISTRO SIOP JALISCO C-0680

|          |  |        |                         |
|----------|--|--------|-------------------------|
| EMPRESA: | SERGIO CABRERA   | FECHA: | 21 DE DICIEMBRE DE 2021 |
| OBRA:    | OBRA: OBRA:REHABILITACIÓN DE LÍNEA ALIMENTADORA DE AGUA POTABLE DE 6" EN LA C. LA PAZ ENTRE CALLE HIDALGO Y CALLE TACUBA, EN SAN JUAN COSALÁ<br>UBICACIÓN: SAN JUAN COSALÁ |        |                         |

|            |                            |                |                                   |
|------------|----------------------------|----------------|-----------------------------------|
| LOCALIDAD: | UBICACIÓN: SAN JUAN COSALA | ESTIMACIÓN No. | 1 UNO Y FINIQUITO                 |
| MUNICIPIO: | JOCOTEPEC, JALISCO         | PERIODO:       | DEL 06 AL 18 DE DICIEMBRE DE 2021 |

|        |   |         |
|--------|---|---------|
| AL 015 | Extremidad campana bridada de pvc hidráulico de 6", Incluye: suministro de materiales, acarreo, instalación, pruebas, mano de obra, equipo y herramienta. | CROQUIS |
|--------|---|---------|

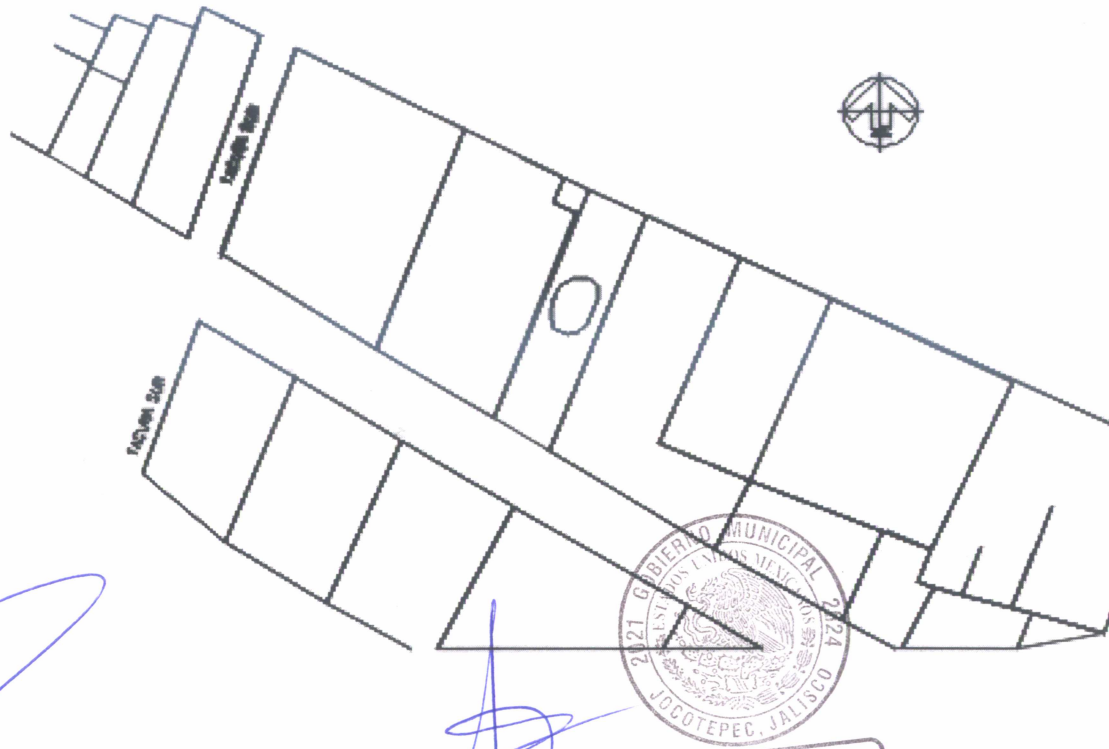

*[Signature]*  
SERGIO CABRERA  
EL CONTRATISTA

*[Signature]*  
J GUADALUPE IBARRA RAMIREZ  
EL SUPERVISOR DEL MUNICIPIO

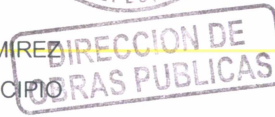



HACIENDA DE LA SABILA 120, HACIENDA REAL, TONALA, JALISCO.

R.F.C. CASE780113C89

REGISTRO SIOP JALISCO C-0680

FECHA:

21 DE DICIEMBRE DE 2021

EMPRESA:

SERGIO CABRERA

OBRA:

OBRA: REHABILITACIÓN DE LÍNEA ALIMENTADORA DE AGUA POTABLE DE 6" EN LA C. LA PAZ ENTRE CALLE HIDALGO Y CALLE TACUBA, EN SAN JUAN COSALÁ  
UBICACIÓN: SAN JUAN COSALÁ

LOCALIDAD:

UBICACIÓN: SAN JUAN COSALA

ESTIMACIÓN No. 1 UNO Y FINIQUITO

MUNICIPIO:

JOCOTEPEC, JALISCO

PERIODO: DEL 06 AL 18 DE DICIEMBRE DE 2021

AL 016

Extremidad espiga de pvc hidráulico de 6", Incluye: suministro de materiales, acarreo, instalación, pruebas, mano de obra, equipo y herramienta.

LÍNEA ALIMENTADORA 6"

UNIDAD

CADENAMIENTO

LARGO

ANCHO

ALTURA

PIEZAS

TOTAL

PZA

0+000.00

0+160.00

1.00

1.00

SUMA

1.00

SERGIO CABRERA  
EL CONTRATISTA

J GUADALUPE IBARRA RAMIREZ  
EL SUPERVISOR DEL MUNICIPIO





HACIENDA DE LA SABILA 120, HACIENDA REAL, TONALA, JALISCO.

R.F.C. CASE780113C89

REGISTRO SIOP JALISCO C-0680

EMPRESA:

SERGIO CABRERA

FECHA:

21 DE DICIEMBRE DE 2021

OBRA:

OBRA: REHABILITACIÓN DE LÍNEA ALIMENTADORA DE AGUA POTABLE DE 6" EN LA C. LA PAZ ENTRE CALLE HIDALGO Y CALLE TACUBA, EN SAN JUAN COSALÁ  
UBICACIÓN: SAN JUAN COSALÁ

LOCALIDAD:

UBICACIÓN: SAN JUAN COSALA

ESTIMACIÓN No. 1 UNO Y FINIQUITO

MUNICIPIO:

JOCOTEPEC, JALISCO

PERIODO: DEL 06 AL 18 DE DICIEMBRE DE 2021

AL 016

Extremidad espiga de pvc hidráulico de 6", Incluye: suministro de materiales, acarreo, instalación, pruebas, mano de obra, equipo y herramienta.

FOTOGRAFÍA



SERGIO CABRERA  
EL CONTRATISTA

J GUADALUPE IBARRA RAMIREZ  
EL SUPERVISOR DEL MUNICIPIO





HACIENDA DE LA SABILA 120, HACIENDA REAL, TONALA, JALISCO.

R.F.C. CASE780113C89

REGISTRO SIOP JALISCO C-0680

EMPRESA:

SERGIO CABRERA

FECHA:

21 DE DICIEMBRE DE 2021

OBRA:

OBRA: REHABILITACIÓN DE LÍNEA ALIMENTADORA DE AGUA POTABLE DE 6" EN LA C. LA PAZ ENTRE CALLE HIDALGO Y CALLE TACUBA, EN SAN JUAN COSALÁ  
UBICACIÓN: SAN JUAN COSALÁ

LOCALIDAD:

UBICACIÓN: SAN JUAN COSALÁ

ESTIMACIÓN No. 1 UNO Y FINIQUITO

MUNICIPIO:

JOCOTEPEC, JALISCO

PERIODO: DEL 06 AL 18 DE DICIEMBRE DE 2021

AL 016

Extremidad espiga de pvc hidráulico de 6", Incluye: suministro de materiales, acarreos, instalación, pruebas, mano de obra, equipo y herramienta.

CROQUIS

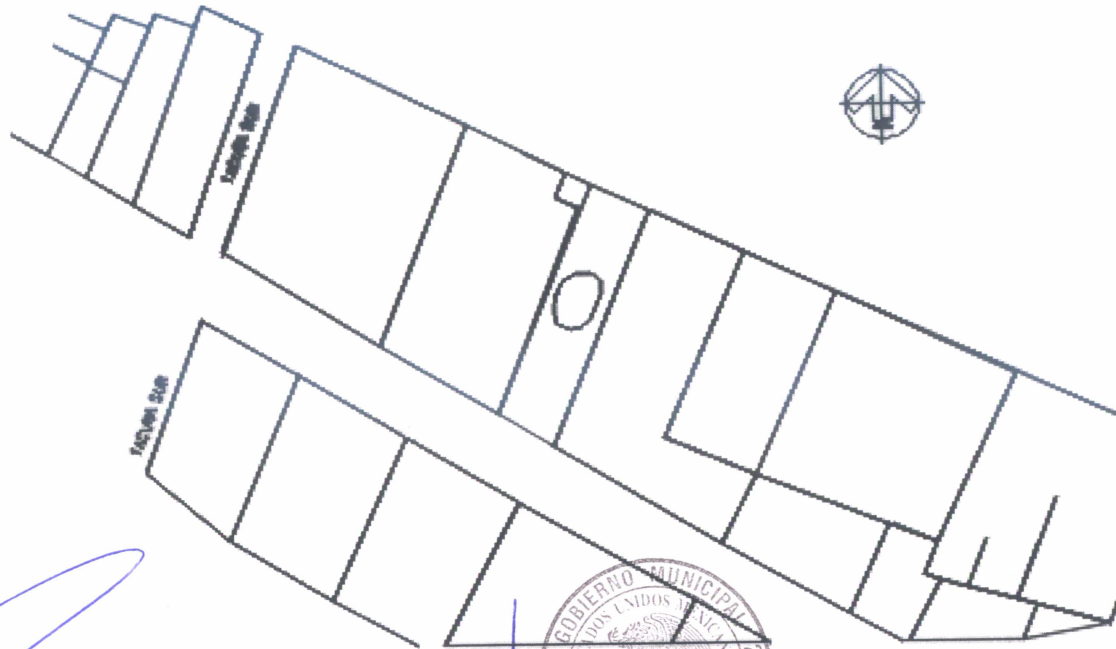

*[Handwritten signature in blue ink]*

SERGIO CABRERA  
EL CONTRATISTA

*[Handwritten signature in blue ink]*

J GUADALUPE IBARRA RAMÍREZ  
EL SUPERVISOR DEL MUNICIPIO

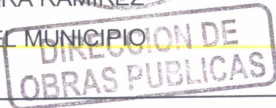





# SERGIO CABRERA

HACIENDA DE LA SABILA 120, HACIENDA REAL, TONALA, JALISCO.

R.F.C. CASE780113C89

REGISTRO SIOP JALISCO C-0680

|          |  |        |                         |
|----------|--|--------|-------------------------|
| EMPRESA: | SERGIO CABRERA   | FECHA: | 21 DE DICIEMBRE DE 2021 |
| OBRA:    | OBRA: OBRA:REHABILITACIÓN DE LÍNEA ALIMENTADORA DE AGUA POTABLE DE 6" EN LA C. LA PAZ ENTRE CALLE HIDALGO Y CALLE TACUBA, EN SAN JUAN COSALÁ<br>UBICACIÓN: SAN JUAN COSALÁ |        |                         |

|            |                            |                |                                   |
|------------|----------------------------|----------------|-----------------------------------|
| LOCALIDAD: | UBICACIÓN: SAN JUAN COSALA | ESTIMACIÓN No. | 1 UNO Y FINIQUITO                 |
| MUNICIPIO: | JOCOTEPEC, JALISCO         | PERIODO:       | DEL 06 AL 18 DE DICIEMBRE DE 2021 |

| AL 017 | Atraque de concreto para tuberá de 3" de diámetro, Incluye: suministro de materiales, mano de obra, equipo y herramienta. |          |       |       |        |        | LINEA ALIMENTADORA 6" |  |
|--------|---|----------|-------|-------|--------|--------|-----------------------|--|
| UNIDAD | CADENAMIENTO  |          | LARGO | ANCHO | ALTURA | PIEZAS | TOTAL                 |  |
| PZA    | 0+000.00  | 0+160.00 |       |       |        | 1.00   | 1.00                  |  |
|        |   |          |       |       |        |        |                       |  |
|        |   |          |       |       |        |        |                       |  |
|        |   |          |       |       |        |        |                       |  |
|        |   |          |       |       |        |        |                       |  |
|        |   |          |       |       |        |        |                       |  |
|        |   |          |       |       |        |        |                       |  |
|        |   |          |       |       |        |        |                       |  |
|        |   |          |       |       |        |        |                       |  |
|        |   |          |       |       |        |        |                       |  |
|        |   |          |       |       |        |        |                       |  |
|        |   |          |       |       |        |        |                       |  |
|        |   |          |       |       |        |        |                       |  |
|        |   |          |       |       |        | SUMA   | 1.00                  |  |

  
 SERGIO CABRERA  
 EL CONTRATISTA

  
 J GUADALUPE IBARRA RAMIREZ  
 EL SUPERVISOR DEL MUNICIPIO

  
 DIRECCION DE OBRAS PUBLICAS



### SERGIO CABRERA

HACIENDA DE LA SABILA 120, HACIENDA REAL, TONALA, JALISCO.

R.F.C. CASE780113C89

REGISTRO SIOP JALISCO C-0680

|          |  |        |                         |
|----------|--|--------|-------------------------|
| EMPRESA: | SERGIO CABRERA   | FECHA: | 21 DE DICIEMBRE DE 2021 |
| OBRA:    | OBRA: OBRA:REHABILITACIÓN DE LÍNEA ALIMENTADORA DE AGUA POTABLE DE 6" EN LA C. LA PAZ ENTRE CALLE HIDALGO Y CALLE TACUBA, EN SAN JUAN COSALÁ<br>UBICACIÓN: SAN JUAN COSALÁ |        |                         |

|            |                            |                |                                   |
|------------|----------------------------|----------------|-----------------------------------|
| LOCALIDAD: | UBICACIÓN: SAN JUAN COSALA | ESTIMACIÓN No. | 1 UNO Y FINIQUITO                 |
| MUNICIPIO: | JOCOTEPEC, JALISCO         | PERIODO:       | DEL 06 AL 18 DE DICIEMBRE DE 2021 |

|        |   |            |
|--------|---|------------|
| AL 017 | Atraque de concreto para tuberá de 3" de diámetro, Incluye: suministro de materiales, mano de obra, equipo y herramienta. | FOTOGRAFÍA |
|--------|---|------------|



*[Handwritten Signature]*  
 SERGIO CABRERA  
 EL CONTRATISTA

*[Handwritten Signature]*  
 J GUADALUPE IBARRA RAMIREZ  
 EL SUPERVISOR DEL MUNICIPIO

**DIRECCION DE OBRAS PUBLICAS**



# SERGIO CABRERA

HACIENDA DE LA SABILA 120, HACIENDA REAL, TONALA, JALISCO.

R.F.C. CASE780113C89

REGISTRO SIOP JALISCO C-0680

|          |  |        |                         |
|----------|--|--------|-------------------------|
| EMPRESA: | SERGIO CABRERA   | FECHA: | 21 DE DICIEMBRE DE 2021 |
| OBRA:    | OBRA: OBRA:REHABILITACIÓN DE LÍNEA ALIMENTADORA DE AGUA POTABLE DE 6" EN LA C. LA PAZ ENTRE CALLE HIDALGO Y CALLE TACUBA, EN SAN JUAN COSALÁ<br>UBICACIÓN: SAN JUAN COSALÁ |        |                         |

|            |                            |                |                                   |
|------------|----------------------------|----------------|-----------------------------------|
| LOCALIDAD: | UBICACIÓN: SAN JUAN COSALA | ESTIMACIÓN No. | 1 UNO Y FINIQUITO                 |
| MUNICIPIO: | JOCOTEPEC, JALISCO         | PERIODO:       | DEL 06 AL 18 DE DICIEMBRE DE 2021 |

|        |   |         |
|--------|---|---------|
| AL 017 | Atraque de concreto para tuberá de 3" de diámetro, Incluye: suministro de materiales, mano de obra, equipo y herramienta. | CROQUIS |
|--------|---|---------|

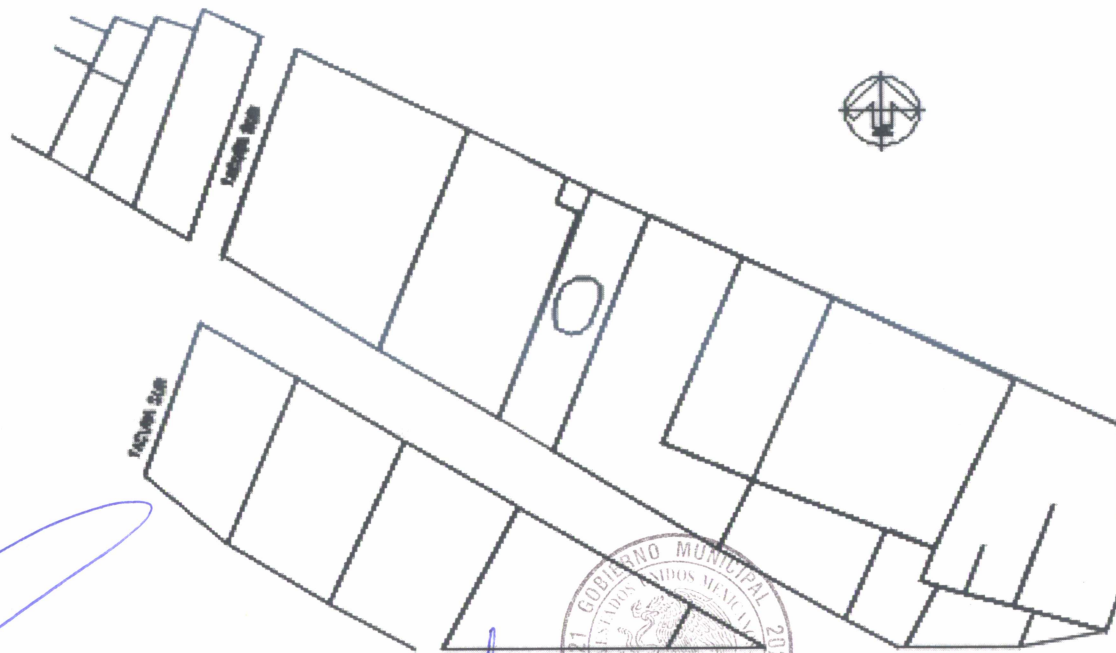

SERGIO CABRERA  
EL CONTRATISTA

J GUADALUPE IBARRA RAMIREZ  
EL SUPERVISOR DEL MUNICIPIO





**SERGIO CABRERA**

HACIENDA DE LA SABILA 120, HACIENDA REAL, TONALA, JALISCO.

R.F.C. CASE780113C89

REGISTRO SIOP JALISCO C-0680

|          |  |        |                         |
|----------|--|--------|-------------------------|
| EMPRESA: | SERGIO CABRERA   | FECHA: | 21 DE DICIEMBRE DE 2021 |
| OBRA:    | OBRA: OBRA:REHABILITACIÓN DE LÍNEA ALIMENTADORA DE AGUA POTABLE DE 6" EN LA C. LA PAZ ENTRE CALLE HIDALGO Y CALLE TACUBA, EN SAN JUAN COSALÁ<br>UBICACIÓN: SAN JUAN COSALÁ |        |                         |

|            |                            |                |                                   |
|------------|----------------------------|----------------|-----------------------------------|
| LOCALIDAD: | UBICACIÓN: SAN JUAN COSALA | ESTIMACIÓN No. | 1 UNO Y FINIQUITO                 |
| MUNICIPIO: | JOCOTEPEC, JALISCO         | PERIODO:       | DEL 06 AL 18 DE DICIEMBRE DE 2021 |

| UNIDAD | CADENAMIENTO   |          | LARGO  | ANCHO | ALTURA | PIEZAS | TOTAL  |
|--------|--|----------|--------|-------|--------|--------|--------|
| AL 019 | LIMPIEZA GRUESA DE OBRA, INCLUYE: ACARREO A BANCO DE OBRA, MANO DE OBRA, EQUIPO Y HERRAMIENTA. |          |        |       |        |        |        |
| PZA    | 0+000.00   | 0+160.00 | 160.00 | 2.00  |        | 1.00   | 320.00 |
|        |  |          |        |       |        |        |        |
|        |  |          |        |       |        |        |        |
|        |  |          |        |       |        |        |        |
|        |  |          |        |       |        |        |        |
|        |  |          |        |       |        |        |        |
|        |  |          |        |       |        |        |        |
|        |  |          |        |       |        |        |        |
|        |  |          |        |       |        |        |        |
|        |  |          |        |       |        |        |        |
|        |  |          |        |       |        |        |        |
|        |  |          |        |       |        |        |        |
|        |  |          |        |       |        |        |        |
|        |  |          |        |       |        |        |        |
|        |  |          |        |       |        |        |        |
|        |  |          |        |       |        | SUMA   | 320.00 |

**LINEA ALIMENTADORA 6"**

  
 SERGIO CABRERA  
 EL CONTRATISTA

  
 J GUADALUPE IBARRA RAMIREZ  
 EL SUPERVISOR DEL MUNICIPIO

  
 DIRECCION DE OBRAS PUBLICAS



### SERGIO CABRERA

HACIENDA DE LA SABILA 120, HACIENDA REAL, TONALA, JALISCO.

R.F.C. CASE780113C89

REGISTRO SIOP JALISCO C-0680

EMPRESA:

SERGIO CABRERA

FECHA:

21 DE DICIEMBRE DE 2021

OBRA:

OBRA: OBRA:REHABILITACIÓN DE LÍNEA ALIMENTADORA DE AGUA POTABLE DE 6" EN LA C. LA PAZ ENTRE CALLE HIDALGO Y CALLE TACUBA, EN SAN JUAN COSALÁ  
UBICACIÓN: SAN JUAN COSALÁ

LOCALIDAD:

UBICACIÓN: SAN JUAN COSALA

ESTIMACIÓN No. 1 UNO Y FINIQUITO

MUNICIPIO:

JOCOTEPEC, JALISCO

PERIODO: DEL 06 AL 18 DE DICIEMBRE DE 2021

AL 019

LIMPIEZA GRUESA DE OBRA, INCLUYE: ACARREO A BANCO DE OBRA, MANO DE OBRA, EQUIPO Y HERRAMIENTA.

FOTOGRAFÍA



  
SERGIO CABRERA  
EL CONTRATISTA

  
J GUADALUPE BARRA RAMIREZ  
EL SUPERVISOR DEL MUNICIPIO



DIRECCIÓN DE  
OBRAS PÚBLICAS



# SERGIO CABRERA

HACIENDA DE LA SABILA 120, HACIENDA REAL, TONALA, JALISCO.

R.F.C. CASE780113C89

REGISTRO SIOP JALISCO C-0680

EMPRESA:

SERGIO CABRERA

FECHA:

21 DE DICIEMBRE DE 2021

OBRA:

OBRA: OBRA:REHABILITACIÓN DE LÍNEA ALIMENTADORA DE AGUA POTABLE DE 6" EN LA C. LA PAZ ENTRE CALLE HIDALGO Y CALLE TACUBA, EN SAN JUAN COSALÁ  
UBICACIÓN: SAN JUAN COSALÁ

LOCALIDAD:

UBICACIÓN: SAN JUAN COSALÁ

ESTIMACIÓN No. 1 UNO Y FINIQUITO

MUNICIPIO:

JOCOTEPEC, JALISCO

PERIODO: DEL 06 AL 18 DE DICIEMBRE DE 2021

AL 019

LIMPIEZA GRUESA DE OBRA, INCLUYE: ACARREO A BANCO DE OBRA, MANO DE OBRA, EQUIPO Y HERRAMIENTA.

CROQUIS

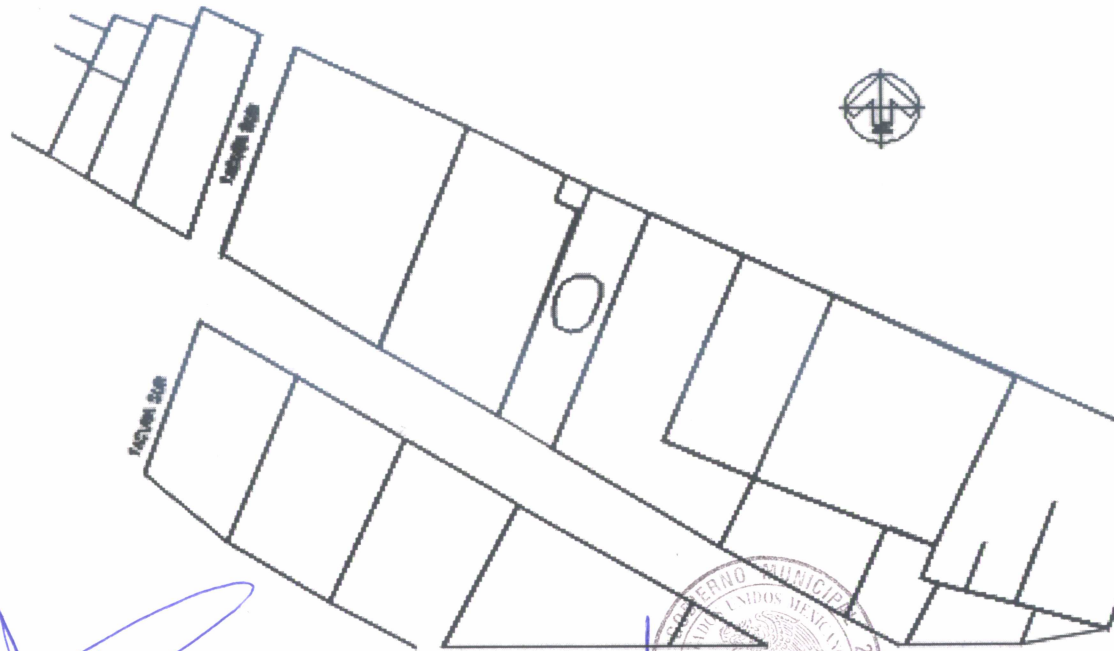

  
SERGIO CABRERA  
EL CONTRATISTA

  
J GUADALUPE IBARRA RAMIREZ  
EL SUPERVISOR DEL MUNICIPIO

  
DIRECCION DE  
OBRAS PUBLICAS



### SERGIO CABRERA

HACIENDA DE LA SABILA 120, HACIENDA REAL, TONALA, JALISCO.

R.F.C. CASE780113C89

REGISTRO SIOP JALISCO C-0680

EMPRESA:

SERGIO CABRERA

FECHA:

21 DE DICIEMBRE DE 2021

OBRA:

OBRA: OBRA:REHABILITACIÓN DE LÍNEA ALIMENTADORA DE AGUA POTABLE DE 6" EN LA C. LA PAZ ENTRE CALLE HIDALGO Y CALLE TACUBA, EN SAN JUAN COSALÁ  
UBICACIÓN: SAN JUAN COSALÁ

LOCALIDAD:

UBICACIÓN: SAN JUAN COSALA

ESTIMACIÓN No. 1 UNO Y FINIQUITO

MUNICIPIO:

JOCOTEPEC, JALISCO

PERIODO: DEL 06 AL 18 DE DICIEMBRE DE 2021

AL 018

Construcción de caja de válvulas tipo 5 de 130 x 90x97 cm (medidas interiores) incluye: Materiales, mano de obra, equipo y herramienta.

**LÍNEA ALIMENTADORA 6"**

| UNIDAD | CADENAMIENTO |          | LARGO | ANCHO | ALTURA | PIEZAS | TOTAL |
|--------|--------------|----------|-------|-------|--------|--------|-------|
| PZA    | 0+000.00     | 0+160.00 |       |       |        | 2.00   | 2.00  |
|        |              |          |       |       |        |        |       |
|        |              |          |       |       |        |        |       |
|        |              |          |       |       |        |        |       |
|        |              |          |       |       |        |        |       |
|        |              |          |       |       |        |        |       |
|        |              |          |       |       |        |        |       |
|        |              |          |       |       |        |        |       |
|        |              |          |       |       |        |        |       |
|        |              |          |       |       |        |        |       |
|        |              |          |       |       |        |        |       |
|        |              |          |       |       |        |        |       |
|        |              |          |       |       |        |        |       |
|        |              |          |       |       |        | SUMA   | 2.00  |

*Sergio Cabrera*  
SERGIO CABRERA  
EL CONTRATISTA

*J Guadalupe Barra Ramirez*  
  
J GUADALUPE IBARRA RAMIREZ  
EL SUPERVISOR DEL MUNICIPIO  



### SERGIO CABRERA

HACIENDA DE LA SABILA 120, HACIENDA REAL, TONALA, JALISCO.

R.F.C. CASE780113C89

REGISTRO SIOP JALISCO C-0680

EMPRESA:

SERGIO CABRERA

FECHA:

21 DE DICIEMBRE DE 2021

OBRA:

OBRA: OBRA:REHABILITACIÓN DE LÍNEA ALIMENTADORA DE AGUA POTABLE DE 6" EN LA C. LA PAZ ENTRE CALLE HIDALGO Y CALLE TACUBA, EN SAN JUAN COSALÁ  
UBICACIÓN: SAN JUAN COSALÁ

LOCALIDAD:

UBICACIÓN: SAN JUAN COSALÁ

ESTIMACIÓN No. 1 UNO Y FINIQUITO

MUNICIPIO:

JOCOTEPEC, JALISCO

PERIODO: DEL 06 AL 18 DE DICIEMBRE DE 2021

AL 018

Construcción de caja de válvulas tipo 5 de 130 x 90x97 cm (medidas interiores) incluye: Materiales, mano de obra, equipo y herramienta.

FOTOGRAFÍA



SERGIO CABRERA  
EL CONTRATISTA

J GUADALUPE IBARRA RAMIREZ  
EL SUPERVISOR DEL MUNICIPIO







# SERGIO CABRERA

HACIENDA DE LA SABILA 120, HACIENDA REAL, TONALA, JALISCO.

R.F.C. CASE780113C89

REGISTRO SIOP JALISCO C-0680

EMPRESA:

SERGIO CABRERA

FECHA:

21 DE DICIEMBRE DE 2021

OBRA:

OBRA: OBRA:REHABILITACIÓN DE LÍNEA ALIMENTADORA DE AGUA POTABLE DE 6" EN LA C. LA PAZ ENTRE CALLE HIDALGO Y CALLE TACUBA, EN SAN JUAN COSALÁ  
UBICACIÓN: SAN JUAN COSALÁ

LOCALIDAD:

UBICACIÓN: SAN JUAN COSALÁ

ESTIMACIÓN No. 1 UNO Y FINIQUITO

MUNICIPIO:

JOCOTEPEC, JALISCO

PERIODO: DEL 06 AL 18 DE DICIEMBRE DE 2021

AL 018

Construcción de caja de válvulas tipo 5 de 130 x 90x97 cm (medidas interiores) incluye:  
Materiales, mano de obra, equipo y herramienta.

CROQUIS

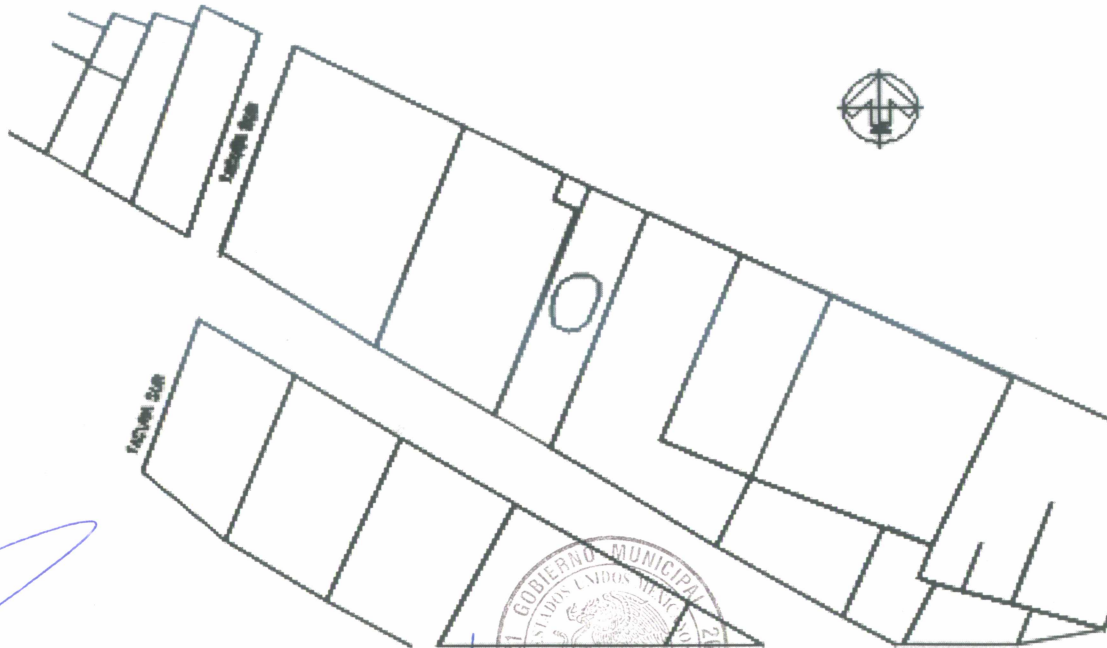

SERGIO CABRERA  
EL CONTRATISTA

J GUADALUPE IBARRA RAMIREZ  
EL SUPERVISOR DEL MUNICIPIO

